



catalogo generale  
italiano

# motori elettrici



magazzino ①  
mq 5120

magazzino ②  
mq 730

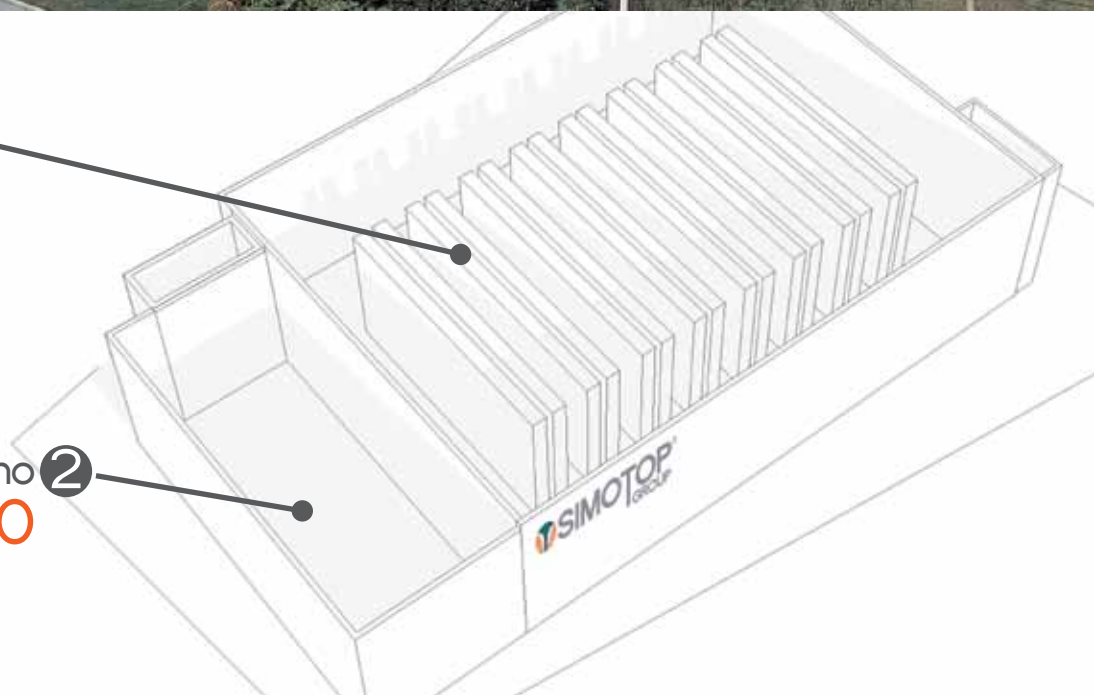

# IL PIU' GRANDE MAGAZZINO “JUST IN TIME” IN EUROPA



UN GRANDE GRUPPO INDUSTRIALE  
CHE CREA VALORE





**SIMOTOP**<sup>®</sup>

GROUP Spa

Motori Elettrici

IL PIU' GRANDE MAGAZZINO "JUST IN TIME" IN EUROPA



# L'AZIENDA

Una grande professionalità internazionale  
al servizio del singolo cliente.

Due delle più importanti realtà produttive internazionali, **Shanghai Top Motor Corporation Ltd** e **Simo Import & Export Corporation Ltd** hanno voluto interpretare le richieste del mercato europeo, mettendo a disposizione l'altissima qualità dei loro prodotti ed un team di collaudata esperienza e professionalità.







# INDICE

|   |      |
|---|------|
| 01. Caratteristiche Generali                  | p.08 |
| 02. Norme, Unificazioni                       | p.09 |
| 03. Forme costruttive                         | p.10 |
| 04. Gradi di Protezione                       | p.11 |
| 05. Caratteristiche costruttive generali      | p.11 |
| 06. Raffreddamento                            | p.12 |
| 07. Cuscinetti                                | p.13 |
| 08. Scatola morsettiera                       | p.14 |
| 09. Collegamento                              | p.14 |
| 10. Isolamento, avvolgimento                  | p.15 |
| 11. Potenza e dati tecnici                    | p.15 |
| 12. Tensione di alimentazione                 | p.15 |
| 13. Oscillazioni di tensione e frequenza      | p.16 |
| 14. Funzionamento a 60 Hz                     | p.16 |
| 15. Declassamenti                             | p.17 |
| 16. Servizi                                   | p.17 |
| 17. Sovraccarichi                             | p.18 |
| 18. Avviamenti                                | p.18 |
| 19. Vibrazioni                                | p.18 |
| 20. Rumorosità                                | p.19 |
| 21. Protezioni termiche                       | p.20 |
| 22. Scaldiglie anticondensa                   | p.21 |
| 23. Alimentazione da inverter                 | p.22 |
| 24. Velocità massima                          | p.24 |
| 25. Ventilatori ausiliari                     | p.25 |
| 26. Carichi ammessi sui cuscinetti            | p.26 |
| 27. Carichi radiali e assiali massimi ammessi | p.27 |

|   |      |
|---|------|
| <b>DATI ELETTRICI E MECCANICI SERIE MS</b>      | p.34 |
| 28. Motori asincroni Trifasi a singola velocità | p.38 |
| 29. Motori asincroni Trifasi a doppia velocità  | p.40 |
| 30. Dimensioni di ingombro e installazione      | p.44 |
| 31. Esploso parti di ricambio                   | p.46 |

|   |      |
|---|------|
| <b>DATI ELETTRICI E MECCANICI SERIE TA "ECOL"</b> | p.48 |
| 32. Motori asincroni Trifasi a singola velocità   | p.50 |
| 33. Pesi - TA IE1                                 | p.56 |
| 34. Pesi - TA IE2                                 | p.58 |
| 35. Pesi - TA IE3                                 | p.60 |
| 36. Dimensioni di ingombro e installazione        | p.62 |
| 37. Esploso parti di ricambio                     | p.63 |

|   |      |
|---|------|
| <b>DATI ELETTRICI E MECCANICI SERIE TC "ECOL"</b> | p.64 |
| 38. Motori asincroni Trifasi a singola velocità   | p.66 |
| 39. Pesi - TC IE1                                 | p.72 |
| 40. Pesi - TC IE2                                 | p.74 |
| 41. Pesi - TC IE3                                 | p.76 |
| 42. Dimensioni di ingombro e installazione        | p.78 |
| 43. Esploso parti di ricambio                     | p.80 |
| 44. Certificati                                   | p.82 |

# 01. CARATTERISTICHE GENERALI

## Motori ad alto Rendimento

I motori Techtop rispettano la nuova normativa europea sull'alta efficienza per le nuove classi di efficienza IE1, IE2, IE3.

Le gamme MS è progettata e costruita in conformità alla norma europea per le classi di efficienza IE1, IE2.

Le gamme TA e TC sono progettate e costruite in conformità alla norma europea per le classi di efficienza IE1, IE2 ed IE3.

I motori sono del tipo chiuso, con ventilazione esterna, hanno il rotore a gabbia di scoiattolo.

Le serie MS e TA, sono realizzate con carcassa in alluminio, la gamma comprende le grandezze dalla 56 a 200.

La serie TC è realizzata con carcassa in ghisa, la gamma comprende le grandezze dalla 132 alla 560.

La norma IEC 60034-30 definisce le tre classi di Efficienza IE ( International Efficiency) per i motori asincroni trifasi a gabbia a singola velocità; 50Hz e 60Hz; 2,4,6 poli; tensione nominale di alimentazione sino a 1000V; servizio S1 o S3 con un fattore nominale di intermittenza pari ad 80% o superiore con alimentazione diretta dalla linea.

- IE1 efficienza standard
- IE2 alta efficienza obbligatoria in Europa dal 16.06.2011 da 0,75 a 375 Kw
- IE3 efficienza premium obbligatoria in Europa da 7,5 a 375 Kw dal 01.01.2015 e da 0,75 a 375Kw da 01.01.2017)

| Pot .nominale<br><i>Rated power</i><br>kW | Standard Efficiency (IE1) |      |      | High Efficiency (IE2)  |      |      | Premium Efficiency (IE3) |      |      |
|---|---------------------------|------|------|------------------------|------|------|--------------------------|------|------|
|   | <i>Number of poles</i>    |      |      | <i>Number of poles</i> |      |      | <i>Number of poles</i>   |      |      |
|   | 2                         | 4    | 6    | 2                      | 4    | 6    | 2                        | 4    | 6    |
| 0.75                                      | 72.1                      | 72.1 | 70   | 77.4                   | 79.6 | 75.9 | 80.7                     | 82.5 | 78.9 |
| 1.1                                       | 75                        | 75   | 72.9 | 79.6                   | 81.4 | 78.1 | 82.7                     | 84.1 | 81   |
| 1.5                                       | 77.2                      | 77.2 | 75.2 | 81.3                   | 82.8 | 79.8 | 84.2                     | 85.3 | 82.5 |
| 2.2                                       | 79.7                      | 79.7 | 77.7 | 83.2                   | 84.3 | 81.8 | 85.9                     | 86.7 | 84.3 |
| 3   | 81.5                      | 81.5 | 79.7 | 84.6                   | 85.5 | 83.3 | 87.1                     | 87.7 | 85.6 |
| 4   | 83.1                      | 83.1 | 81.4 | 85.8                   | 86.6 | 84.6 | 88.1                     | 88.6 | 86.8 |
| 5.5                                       | 84.7                      | 84.7 | 83.1 | 87                     | 87.7 | 86   | 89.2                     | 89.6 | 88   |
| 7.5                                       | 86                        | 86   | 84.7 | 88.1                   | 88.7 | 87.2 | 90.1                     | 90.4 | 89.1 |
| 11  | 87.6                      | 87.6 | 86.4 | 89.4                   | 89.8 | 88.7 | 91.2                     | 91.4 | 90.3 |
| 15  | 88.7                      | 88.7 | 87.7 | 90.3                   | 90.6 | 89.7 | 91.9                     | 92.1 | 91.2 |
| 18.5                                      | 89.3                      | 89.3 | 88.6 | 90.9                   | 91.2 | 90.4 | 92.4                     | 92.6 | 91.7 |
| 22  | 89.9                      | 89.9 | 89.2 | 91.3                   | 91.6 | 90.9 | 92.7                     | 93   | 92.2 |
| 30  | 90.7                      | 90.7 | 90.2 | 92                     | 92.3 | 91.7 | 93.3                     | 93.6 | 92.9 |
| 37  | 91.2                      | 91.2 | 90.8 | 92.5                   | 92.7 | 92.2 | 93.7                     | 93.9 | 93.3 |
| 45  | 91.7                      | 91.7 | 91.4 | 92.9                   | 93.1 | 92.7 | 94                       | 94.2 | 93.7 |
| 55  | 92.1                      | 92.1 | 91.9 | 93.2                   | 93.5 | 93.1 | 94.3                     | 94.6 | 94.1 |
| 75  | 92.7                      | 92.7 | 92.6 | 93.8                   | 94   | 93.7 | 94.7                     | 95   | 94.6 |
| 90  | 93                        | 93   | 92.9 | 94.1                   | 94.2 | 94   | 95                       | 95.2 | 94.9 |
| 110                                       | 93.3                      | 93.3 | 93.3 | 94.3                   | 94.5 | 94.3 | 95.2                     | 95.4 | 95.1 |
| 132                                       | 93.5                      | 93.5 | 93.5 | 94.6                   | 94.7 | 94.6 | 95.4                     | 95.6 | 95.4 |
| 160                                       | 93.8                      | 93.8 | 93.8 | 94.8                   | 94.9 | 94.8 | 95.6                     | 95.8 | 95.6 |
| 200-375                                   | 94                        | 94   | 94   | 95                     | 95.1 | 95   | 95.8                     | 96   | 95.8 |



## 02. NORME, UNIFICAZIONI

### **I motori delle serie MS,TA,TC sono conformi alle seguenti Norme:**

CARATTERISTICHE NOMINALI E DI FUNZIONAMENTO

IEC 60034-1 CEI EN 60034-1

METODI DI DETERMINAZIONE DELLE PERDITE E DEL RENDIMENTO

IEC 60034-2 CEI EN 60034-2

MACCHINE ELETTRICHE ROTANTI, PARTE 30, CLASSE DI EFFICIENZA DEI MOTORI ASINCRINI TRIFASI CON ROTORE A GABBIA SINGOLA VELOCITA' (CODICE IE)

IEC 60034-30 edizione 1

CLASSIFICAZIONE DEI GRADI DI PROTEZIONE (CODICE IP)

IEC 60034-5 CEI EN 60034-5

METODI DI RAFFREDDAMENTO (CODICE IC)

IEC 60034-6 CEI EN 60034-6

CLASSIFICAZIONE FORME COSTRUTTIVE E TIPI DI INSTALLAZIONE (CODICE IM)

IEC 60034-7 CEI EN 60034-7

MERCATURA DEI TERMINALI E SENSO DI ROTAZIONE

IEC 60034-8 CEI 2-8

LIMITI DI RUMORE

IEC 60034-9 CEI EN 60034-9

PROTEZIONI TERMICHE A BORDO MACCHINA

IEC 60034-11

PRESTAZIONI ELETTRICHE DELLE MACCHINE ELETTRICHE ROTANTI ALL'AVVIAMENTO

IEC 60034-12 CEI EN 60034-12

VIBRAZIONI MECCANICHE

IEC 60034-14 CEI EN 60034-14

DIMENSIONI E POTENZE DELLE MACCHINE ELETTRICHE

CEI EN50347 IEC 60072-1 IEC 60072-2

Le dimensioni di accoppiamento sono in accordo seguenti unificazioni:

UNEL 13113-71 per la forma costruttiva B3, e per le forme derivate.

UNEL 13117-71 per le forme costruttive B5, e per le forme derivate.

Le unificazioni UNEL concordano con le norme internazionali IEC, pubblicazione 72, e relativo Amendment NO 1.

## 03. FORME COSTRUTTIVE

Le forme costruttive sono riportate nella tabella seguente come indicato nella norma IEC 60034-7:

| FIGURA  | NORME DI RIFERIMENTO |             |          | ALTEZZE D'ASSE |             |             |
|---|----------------------|-------------|----------|----------------|-------------|-------------|
|   | CEI 2-14             | IEC 60034-7 |          | 56-160         | 180-280     | 315-355     |
|   |                      | Code I      | Code II  |                |             |             |
|    | B 3                  | IM B 3      | IM 1001  | Di serie       |             |             |
|    | B 3/B 5              | IM B 35     | IM 2001  | Di serie       |             |             |
|    | B 5                  | IM B 5      | IM 3001  | Di serie       | Di serie    | A richiesta |
|   | B 8                  | IM B 8      | IM 1071  | Di serie       | A richiesta | A richiesta |
|  | B 6                  | IM B 6      | IM 1051  | Di serie       | A richiesta | A richiesta |
|  | B 7                  | IM B 7      | IM 1061  | Di serie       | A richiesta | A richiesta |
|  | V 1                  | IM V 1      | IM 3011  | Di serie       |             |             |
|  | V 3                  | IM V 3      | IM 3031  | Di serie       | Di serie    | A richiesta |
|  | V 5                  | IM V 5      | IM 1011  | A richiesta    | A richiesta | A richiesta |
|  | V 6                  | IM V 6      | IM 1031  | A richiesta    | A richiesta | A richiesta |
|  | V 1 / V 5            | IM V 15     | IIM 2011 | Di serie       | A richiesta | A richiesta |

## 04. GRADI DI PROTEZIONE

I gradi di protezione dei motori in accordo con le Norme IEC 60034-5, sono i seguenti:

### **IP 55 (di serie)**

Motori chiusi con ventilazione esterna protetti alla penetrazione di polvere e getti d'acqua provenienti da ogni direzione.

### **IP 56 (a richiesta)**

Motori stagni protetti alla penetrazione della polvere e contro le ondate per funzionamento sopra coperta. Normalmente i motori in IP 56 sono forniti con ventilazione esterna ( IC411- IC 416 o IC 418 ).

I motori possono essere forniti senza ventilazione (IC 410). In quest'ultimo caso le caratteristiche, le potenze e i dati tecnici, sono diversi da quelli riportati in questo catalogo e saranno forniti a richiesta.

I gradi di protezioni sono relativi al motore, la calotta copri ventola montata su i motori a grado di protezione IP20, come previsto dalle norme di sicurezza relative all'utilizzatore.

Per le forme costruttive V1, V5, V1/V5 i motori sono realizzati con il tettuccio parapiooggia montato sulla calotta copri ventola.

La scatola morsettiera è in alluminio o in ghisa di serie ha un grado di protezione IP55, a richiesta può essere fornita con grado di protezione IP56 o maggiore.

## 05. CARATTERISTICHE COSTRUTTIVE GENERALI

I motori sono stati progettati e vengono realizzati in modo conformità agli standard internazionali.

Le serie TA ed MS sono disponibili da grandezza 56 a grandezza 200.

La carcassa è in fusione di alluminio, la scatola morsettiera è in lega di alluminio, la calotta copri ventola è metallica in lamiera, le flange e gli scudi sono realizzati in fusione di alluminio.

La serie TC è disponibili da grandezza 132 a grandezza 355.

La carcassa è in fusione di ghisa, la scatola morsettiera è in ghisa, la calotta copri ventola è metallica in lamiera, le flange e gli scudi sono realizzati in fusione di ghisa.

La scatola copri morsettiera, per tutte le serie, sono ruotabili di 90° in 90°, e può essere spostata dalla posizione superiore del motore a sinistra o a destra da grandezza 56 a grandezza 280.

Le ventole sono realizzate in nylon, a richiesta possono essere fornite in alluminio oppure in lamiera.

I piedi sono smontabili, su tutte le serie, da grandezza 56 a grandezza 280.



## 06. RAFFREDDAMENTO

La definizione del metodo di raffreddamento è data dal codice IC (International Cooling), in accordo alla IEC 60034-6

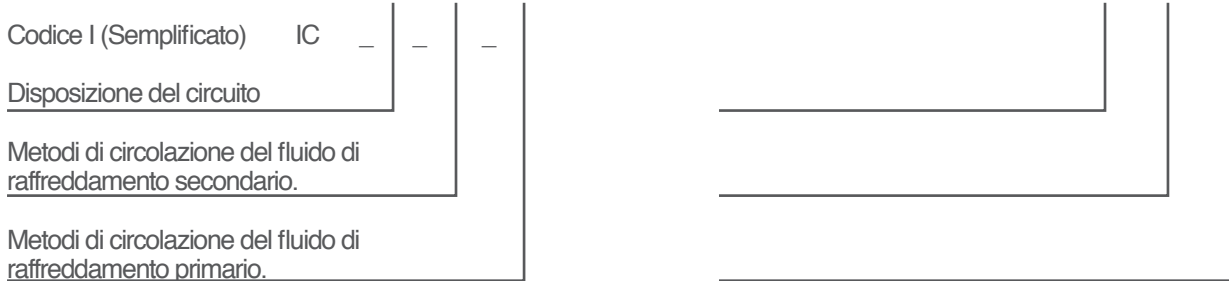

I motori in esecuzione standard di grandezza da 56 a 355 sono caratterizzati dal metodo di raffreddamento IC 411, con ventola radiale bidirezionale.

Tutti i motori possono essere forniti con sistema di raffreddamento IC 416 su richiesta.

In tal caso viene installato un opportuno ventilatore nel copri ventola, opportunamente rinforzato, in modo da rendere la ventilazione indipendente dalla velocità di rotazione.

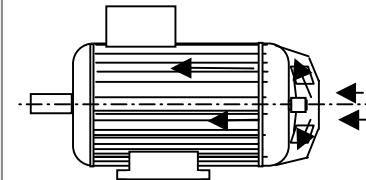
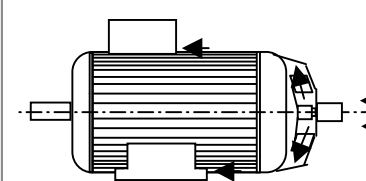
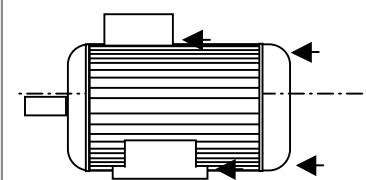
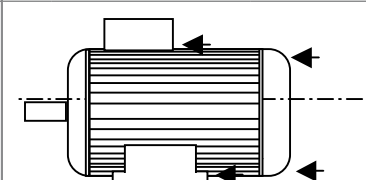
| CODICE IC | FIGURA  | DESCRIZIONE  | NOTE         |
|-----------|---|--|--------------|
| IC 411    |   | Motore autoventilato.<br>Macchina chiusa, alettata esternamente.<br>Ventola esterna montata sull'albero del motore.                                | Standard     |
| IC 416    |  | Motore con ventilazione assistita.<br>Macchina chiusa, alettata esternamente.<br>Ventilatore indipendente montato sotto copri ventola.             | Su richiesta |
| IC 418    |  | Motore con ventilazione esterna.<br>Macchina chiusa, alettata esternamente.<br>Raffreddamento assicurato da un dispositivo non montato sul motore. | Su richiesta |
| IC 410    |  | Motore con ventilazione naturale.<br>Macchina chiusa.  | Su richiesta |

## 07. CUSCINETTI

I motori delle serie TA e MS da grandezza 56 a grandezza 200 hanno i cuscinetti a sfere stagni pre-lubrificati da entrambe i lati DE e NDE, in C3.

I motori della serie TC di grandezza 132 hanno i cuscinetti a sfere stagni pre-lubrificati da entrambe i lati DE e NDE, in C3.

I motori della serie TC da grandezza 160 a grandezza 280 (inclusa 315 2 poli) hanno i cuscinetti a sfere in C3 con ingrassatori da entrambe i lati, DE e NDE, lubrificati con grasso.

I motori della serie TC da grandezza 315 (4,6,8 poli) a grandezza 355 hanno i cuscinetti a rulli lato accoppiamento DE ed a sfere in C3 lato opposto accoppiamento NDE, lubrificati con grasso.

In tutti i motori vengono montate le molle di precarico, per compensare il gioco assiale dei cuscinetti e per assorbire le vibrazioni.

Tutti i cuscinetti sono previsti per una durata di funzionamento (in base ai dati dei fabbricanti) di almeno 40.000 ore, con accoppiamento diretto, rispettando gli intervalli di lubrificazione riportati sul manuale uso e manutenzione allegato ad ogni motore.

Nei cuscinetti stagni pre-lubrificati, il grasso contenuto all'interno è sufficiente per l'intera vita del cuscinetto, pertanto non richiedono successive lubrificazioni.

Su i motori con montaggio verticale viene installato, lato NDE, un apposito cuscinetto reggispinna in grado di reggere il peso del rotore e di un eventuale giunto di accoppiamento.

Nella seguente tabella sono riportate tutte le caratteristiche relative ai cuscinetti installati.

| TIPO MOTORE | POLI    | FORMA COSTRUTTIVA B3             |   | FORMA COSTRUTTIVA B5/B14         |   |
|-------------|---------|----------------------------------|---|----------------------------------|---|
|             |         | Cuscinetto lato accoppiamento DE | Cuscinetto lato opposto accoppiamento NDE | Cuscinetto lato accoppiamento DE | Cuscinetto lato opposto accoppiamento NDE |
| TA/MS 56    | 2-4-6-8 | 6201-2RS-C3                      | 6201-2RS-C3                               | 6201-2RS-C3                      | 6201-2RS-C3                               |
| TA/MS 63    | 2-4-6-8 | 6201-2RS-C3                      | 6201-2RS-C3                               | 6201-2RS-C3                      | 6201-2RS-C3                               |
| TA/MS 71    | 2-4-6-8 | 6202-2RS-C3                      | 6202-2RS-C3                               | 6202-2RS-C3                      | 6202-2RS-C3                               |
| TA/MS 80    | 2-4-6-8 | 6204-2RS-C3                      | 6204-2RS-C3                               | 6204-2RS-C3                      | 6204-2RS-C3                               |
| TA/MS 90    | 2-4-6-8 | 6205-2RS-C3                      | 6205-2RS-C3                               | 6205-2RS-C3                      | 6205-2RS-C3                               |
| TA/MS 100   | 2-4-6-8 | 6206-2RS-C3                      | 6206-2RS-C3                               | 6206-2RS-C3                      | 6206-2RS-C3                               |
| TA/MS 112   | 2-4-6-8 | 6306-2RS-C3                      | 6206-2RS-C3                               | 6306-2RS-C3                      | 6206-2RS-C3                               |
| TA/MS 132   | 2-4-6-8 | 6308-2RS-C3                      | 6208-2RS-C3                               | 6308-2RS-C3                      | 6208-2RS-C3                               |
| TA/MS 160   | 2-4-6-8 | 6309-2RS-C3                      | 6209-2RS-C3                               | 6309-2RS-C3                      | 6209-2RS-C3                               |
| TA/MS 180   | 2-4-6-8 | 6311-2RS-C3                      | 6211-2RS-C3                               | 6311-2RS-C3                      | 6211-2RS-C3                               |
| TA/MS 200   | 2-4-6-8 | 6312-2RS-C3                      | 6212-2RS-C3                               | 6312-2RS-C3                      | 6212-2RS-C3                               |
| TC 132      | 2-4-6-8 | 6308ZZ-C3                        | 6308ZZ-C3                                 | 6308ZZ-C3                        | 6308ZZ-C3                                 |
| TC 160      | 2-4-6-8 | 6309-C3                          | 6309-C3                                   | 6309-C3                          | 6309-C3                                   |
| TC 180      | 2-4-6-8 | 6311-C3                          | 6311-C3                                   | 6311-C3                          | 6311-C3                                   |
| TC 200      | 2-4-6-8 | 6312-C3                          | 6312-C3                                   | 6312-C3                          | 6312-C3                                   |
| TC 225      | 2-4-6-8 | 6313-C3                          | 6313-C3                                   | 6313-C3                          | 6313-C3                                   |
| TC 250      | 2-4-6-8 | 6314-C3                          | 6314-C3                                   | 6314-C3                          | 6314-C3                                   |
| TC 280      | 2-4-6-8 | 6316-C3                          | 6316-C3                                   | 6316-C3                          | 6316-C3                                   |
| TC 315      | 2       | 6317-C3                          | 6317-C3                                   | 6317-C3                          | 6317-C3                                   |
| TC 315      | 4-6-8   | NU319                            | 6319-C3                                   | NU319                            | 6319-C3                                   |
| TC 355      | 2       | 6319-C3                          | 6319-C3                                   | 6319-C3                          | 6319-C3                                   |
| TC 355      | 4-6-8   | NU322                            | 6322-C3                                   | NU322                            | 6322-C3                                   |

A richiesta possono essere montati, cuscinetti a rulli lato DE sulle grandezze in cui non sono equipaggiamento di serie, e cuscinetti isolati lato NDE, o cuscinetto rinforzato lato DE.

## 08. SCATOLA MORSETTIERA

La morsettiere è normalmente a sei morsetti., la basetta porta morsetti è realizzata in materiale non igroscopico e antimuffa.

La scatola morsettiere è in alluminio per le serie TA e MS ed in ghisa per la serie TC.

La scatola morsettiere ha il grado di protezione IP 55 di serie o IP 56 a richiesta.

Nelle serie TA e MS sono montati sulla scatola morsettiere un pressa cavo ed un tappo da grandezza 56 a grandezza 90, da grandezza 100 a grandezza 200 sono montati due pressa cavi, da grandezza 160 in su è montato un pressa-cavo M16x1,5 per il collegamento delle PTC.

Nella serie TC sono montati due pressa cavi, ed un pressa-cavo M16x1,5 per il collegamento delle PTC.

Le dimensioni dei pressa cavi di serie sono le seguenti:

| ALTEZZA D'ASSE | PRESSA-CAVO METRICO |
|----------------|---------------------|
| TA/MS 56       | 1-M16x1,5           |
| TA/MS 63       | 1-M16x1,5           |
| TA/MS 71       | 1-M20x1,5           |
| TA/MS 80       | 1-M20x1,5           |
| TA/MS 90       | 1-M20x1,5           |
| TA/MS 100      | 2-M20x1,5           |
| TA/MS 112      | 2-M25x1,5           |
| TA/MS 132      | 2-M25x1,5           |
| TA/MS 160      | 2-M32x1,5+1-M16x1,5 |
| TA/MS 180      | 2-M40x1,5+1M16x1,5  |
| TA/MS 200      | 2-M40x1,5+1M16x1,5  |
| TC 132         | 2-M25x1,5           |
| TC 160         | 2-M32x1,5+1M16x1,5  |
| TC 180         | 2-M32x1,5+1M16x1,5  |
| TC 200         | 2-M40x1,5+1M16x1,5  |
| TC 225         | 2-M50x1,5+1M16x1,5  |
| TC 250         | 2-M50x1,5+1M16x1,5  |
| TC 280         | 2-M50x1,5+1M16x1,5  |
| TC 315         | 2-M63x1,5+1M16x1,5  |
| TC 355         | 2-M63x1,5+1M16x1,5  |

## 09. COLLEGAMENTO

I motori sono generalmente collegati a triangolo ( $\Delta$ ) in modo da consentire l'avviamento stella-triangolo (Y/ $\Delta$ ).

A richiesta, e per applicazioni particolari, in funzione delle potenze e delle tensioni di alimentazione i motori possono essere collegati a stella (Y).

Gli schemi di collegamento sono riportati nel manuale di uso e manutenzione allegato ad ogni motore.



## 10. ISOLAMENTO, AVVOLGIMENTO

I motori delle serie MS, TA e TC sono realizzati in classe d'isolamento F.

Il conduttore in filo di rame elettrolitico ricotto è isolato con smalto speciale (doppio smalto), è classificato in classe di isolamento H.

Tutti i materiali isolanti utilizzati per la costruzione dei motori sono di classe d'isolamento F o H.

L'avvolgimento subisce impregnazione ad immersione con resine di classe F polimerizzanti a caldo ed una tropicalizzazione che comprende una spruzzatura di smalto anti salso e copertura finale, a spruzzo, con elevate caratteristiche di resistenza al calore, all'umidità agli agenti chimici e all'azione corrosiva dell'ambiente marino.

Il ciclo di impregnazione è realizzato sotto vuoto.

## 11. POTENZA E DATI TECNICI

Le potenze ed i dati indicati nelle Tabelle Dati Tecnici sono riferiti al servizio continuo (S1), alla temperatura ambiente di 40° C, altitudine inferiore o uguale a 1000 metri s.l.m., con tensione di alimentazione 400 V e frequenza 50Hz

In tali condizioni le sovratemperature raggiunte dai motori risultano inferiori a quelle previste per la classe d'isolamento B.

Le caratteristiche di funzionamento sono garantite con le tolleranze stabilite dalle norme CEI EN 60034-1 e le raccomandazioni IEC 60034-1, indicate nella tabella seguente:

| CARATTERISTICHE           | TOLLERANZA   |
|---------------------------|--|
| <b>Rendimento</b>         | Macchine di potenza < 50 kW<br>-15% di (1 - $\eta$ )<br>Macchine di potenza > 50 kW<br>-10% di (1 - $\eta$ ) |
| <b>Fattore di potenza</b> | +1/6 (1 - $\cos\phi$ )<br>Minimo 0.02 Massimo 0.07   |
| <b>Corrente di spunto</b> | +20% del valore garantito  |
| <b>Coppia di spunto</b>   | -15% + 25% del valore garantito  |
| <b>Coppia massima</b>     | -10% del valore garantito  |
| <b>Scorrimento</b>        | ± 20% del valore garantito   |

## 12. TENSIONE DI ALIMENTAZIONE

I motori delle serie MS, TA, TC da grandezza 56 a grandezza 250 sono costruiti per essere alimentati con tensioni nominali da 220V a 690V a 50Hz e a 60Hz, i motori delle serie citate da grandezza 280 a grandezza 355 sono costruiti per essere alimentati con tensioni nominali da 400V a 690V a 50Hz e a 60Hz.

Le tensioni nominali di alimentazioni standard dei motori normalmente a magazzino sono le seguenti:

da grandezza 56 a grandezza 100, 230/400V 50Hz

da grandezza 112 a grandezza 355, 400/690V 50Hz

La tensione più bassa si realizza collegando il motore a triangolo, mentre quella più alta collegandolo a stella.

Con queste condizioni di alimentazione i rendimenti sono conformi alla Norma IEC 60034-30

## 13. OSCILLAZIONI DI TENSIONE E FREQUENZA

I motori possono funzionare senza subire danni, se la tensione di alimentazione varia entro i limiti stabiliti dalle Norme di riferimento. In particolare i motori possono funzionare con variazione di tensione del 10% e di frequenza del 5% con una variazione combinata massima del 10% con sovratemperatura conformi a quanto previsto dalle norme di riferimento.

## 14. FUNZIONAMENTO A 60 HZ

I motori, possono funzionare con frequenza a 60 Hz con differenze di prestazione e grandezze elettriche applicando i coefficienti moltiplicativi indicati nella tabella. Per i motori avvolti a 50Hz ed alimentati con tensione maggiorata a 60Hz, non è garantita la classe di efficienza del motore a 50Hz.

| TENSIONE DI TARGA | TENSIONE DI TARGA | POTENZA NOMINALE | CORRENTE NOMINALE | COPPIA NOMINALE | GIRI/MIN. | CORRENTE DI SPUNTO | COPPIA DI SPUNTO | COPPIA MASSIMA |
|-------------------|-------------------|------------------|-------------------|-----------------|-----------|--------------------|------------------|----------------|
| 50 HZ             | 60 HZ             |                  |                   |                 |           |                    |                  |                |
| 230 +/- 10%       | 220 +/- 5%        | 1                | 1                 | 0.83            | 1.2       | 0.83               | 0.83             | 0.83           |
| 230 +/- 10%       | 230 +/- 10%       | 1                | 0.95              | 0.83            | 1.2       | 0.83               | 0.83             | 0.83           |
| 230 +/- 10%       | 254 +/- 5%        | 1.15             | 1.02              | 0.96            | 1.2       | 0.93               | 0.93             | 0.93           |
| 230 +/- 10%       | 277 +/- 5%        | 1.2              | 1                 | 1               | 1.2       | 1                  | 1                | 1              |
| 400 +/- 10%       | 380 +/- 5%        | 1                | 1                 | 0.83            | 1.2       | 0.83               | 0.83             | 0.83           |
| 400 +/- 10%       | 400 +/- 10%       | 1                | 0.95              | 0.83            | 1.2       | 0.83               | 0.83             | 0.83           |
| 400 +/- 10%       | 440 +/- 5%        | 1.15             | 1.02              | 0.96            | 1.2       | 0.93               | 0.93             | 0.93           |
| 400 +/- 10%       | 460 +/- 10%       | 1.15             | 1                 | 0.96            | 1.2       | 0.96               | 0.96             | 0.96           |
| 400 +/- 10%       | 480 +/- 5%        | 1.2              | 1                 | 1               | 1.2       | 1                  | 1                | 1              |



## 15. DECLASSAMENTI

Le tabelle dei dati tecnici sono riferiti alla temperatura ambiente massima 40 °C ed altitudine fino a 1000 metri s.l.m.  
Per condizioni ambientali diverse, le potenze variano e si ottengono applicando i fattori correttivi indicati nella tabella seguente, mantenendo le sovratemperature previste per la classe d'isolamento B

| ALTITUDINE M<br>S.L.M. | TEMPERATURA AMBIENTE (°C) |       |    |    |    |    |
|------------------------|---------------------------|-------|----|----|----|----|
|                        | 30                        | 30-40 | 45 | 50 | 55 | 60 |

|        |      |      |      |      |      |      |
|--------|------|------|------|------|------|------|
| ≤ 1000 | 1.06 | 1    | 0.97 | 0.94 | 0.90 | 0.87 |
| 1500   | 1.04 | 0.97 | 0.94 | 0.91 | 0.87 | 0.84 |
| 2000   | 1    | 0.95 | 0.92 | 0.88 | 0.84 | 0.81 |
| 3000   | 0.96 | 0.89 | 0.86 | 0.82 | 0.78 | 0.74 |
| 4000   | 0.91 | 0.84 | 0.80 | 0.76 | 0.72 | 0.67 |

Nel caso si ritiene di utilizzare le sovratemperature ammesse per la classe d'isolamento F i fattori correttivi risultano quelli indicati nella tabella seguente.

| ALTITUDINE M<br>S.L.M. | TEMPERATURA AMBIENTE (°C) |       |    |    |    |    |
|------------------------|---------------------------|-------|----|----|----|----|
|                        | 30                        | 30-40 | 45 | 50 | 55 | 60 |

|        |      |      |      |      |      |      |
|--------|------|------|------|------|------|------|
| ≤ 1000 | 1.17 | 1.12 | 1.09 | 1.06 | 1.03 | 1    |
| 1500   | 1.15 | 1.10 | 1.07 | 1.04 | 1.01 | 0.97 |
| 2000   | 1.13 | 1.07 | 1.04 | 1.01 | 0.98 | 0.95 |
| 3000   | 1.08 | 1.02 | 0.99 | 0.96 | 0.93 | 0.89 |
| 4000   | 1.04 | 0.97 | 0.94 | 0.91 | 0.87 | 0.84 |

## 16. SERVIZI

I dati tecnici riportati nelle tabelle sono riferiti al servizio continuo (S1).  
A richiesta possono essere forniti motori per Servizio intermittente S2 o S3 ( 30 o 60 minuti)

## 17. SOVRACCARICHI

I motori in servizio continuo possono sopportare i seguenti sovraccarichi

| SOVRACCARICO % | DURATA MINUTI | INTERVALLO MINUTI |
|----------------|---------------|-------------------|
| 10             | 10            | 15                |
| 20             | 6             | 15                |
| 30             | 4             | 15                |
| 40             | 3             | 15                |
| 50             | 2             | 15                |

In tali condizioni di funzionamento in sovraccarico, le sovratemperature risultano inferiori ai limiti previsti previste per la classe d'isolamento F.

## 18. AVVIAMENTI

I motori sono idonei per i seguenti tipi di avviamento

- Diretto
- Stella – triangolo
- Autotrasformatore
- Soft-start (\*)
- con inverter (\*\*)

(\*) Al termine dell'avviamento il soft-start deve essere by-passato, in caso contrario si devono utilizzare le stesse precauzioni del motore alimentato da inverter.

(\*\*) Vedere quanto consigliato nel paragrafo alimentazione con inverter.

## 19. VIBRAZIONI

I motori sono bilanciati dinamicamente con mezza chavetta applicata all'estremità d'albero secondo la norma IEC 60034-14 e hanno grado di vibrazione ridotto (R) in esecuzione standard.

La tabella seguente dà i limiti raccomandati dell'intensità di vibrazione per le varie altezze d'asse.

| GRADO EQUILIBRATURA | GIRI MOTORE | ALTEZZA D'ASSE<br>56-355<br>V MM/SEC |
|---------------------|-------------|--------------------------------------|
| N<br>(normale)      | 600-1800    | 1.8                                  |
| R<br>(ridotta)      | 600-1800    | 0.71                                 |
|                     | 1800-3600   | 1.12                                 |
| S<br>(speciale)     | 600-1800    | 0.45                                 |
|                     | 1800-3600   | 0.71                                 |

## 20. RUMOROSITÀ

Le tabelle dei dati tecnici riportano i valori di rumorosità (LpA) e in potenza sonora (LwA) misurati ad un metro di distanza espressi in dB(A), per motori con sistema di raffreddamento standard IC.

I valori di rumorosità sono rilevati con motore funzionante a vuoto e con una tolleranza di 3 dB(A).

| GRANDEZZA | PRESSIONE SONORA (LPA)-POTENZA SONORA (LWA) IN DB(A) |     |       |     |       |     |       |     |
|-----------|--|-----|-------|-----|-------|-----|-------|-----|
|           | 2POLI  |     | 4POLI |     | 6POLI |     | 8POLI |     |
|           | LpA  | LwA | LpA   | LwA | LpA   | LwA | LpA   | LwA |

|     |    |    |    |    |    |    |    |    |
|-----|----|----|----|----|----|----|----|----|
| 56  | 69 | 78 | 63 | 72 | 58 | 67 | 54 | 63 |
| 63  | 75 | 84 | 67 | 76 | 61 | 70 | 58 | 67 |
| 71  | 75 | 84 | 67 | 76 | 61 | 70 | 58 | 67 |
| 80  | 75 | 84 | 70 | 79 | 63 | 72 | 61 | 70 |
| 90  | 75 | 85 | 70 | 80 | 66 | 76 | 66 | 76 |
| 100 | 77 | 87 | 70 | 80 | 66 | 76 | 66 | 76 |
| 112 | 78 | 88 | 73 | 83 | 66 | 76 | 66 | 76 |
| 132 | 69 | 78 | 63 | 72 | 58 | 67 | 54 | 63 |
| 160 | 75 | 84 | 67 | 76 | 61 | 70 | 58 | 67 |
| 180 | 75 | 84 | 67 | 76 | 61 | 70 | 58 | 67 |
| 200 | 75 | 84 | 70 | 79 | 63 | 72 | 61 | 70 |
| 225 | 75 | 85 | 70 | 80 | 66 | 76 | 66 | 76 |
| 250 | 77 | 87 | 70 | 80 | 66 | 76 | 66 | 76 |
| 280 | 78 | 88 | 73 | 83 | 66 | 76 | 66 | 76 |
| 315 | 80 | 90 | 77 | 87 | 73 | 83 | 69 | 79 |
| 355 | 86 | 97 | 84 | 96 | 82 | 94 | 79 | 91 |

I valori di rumorosità (LpA) e di potenza sonora (LwA) indicati nella tabella sono relativi al funzionamento a 50Hz, al variare della frequenza tali valori variano secondo la tabella,

| FREQUENZA DI ALIMENTAZIONE HZ | VALORE % LIVELLO RUMOROSITÀ RISPETTO AL DATO A 50HZ |
|-------------------------------|---|
|-------------------------------|---|

|    |      |
|----|------|
| 10 | 60%  |
| 20 | 60%  |
| 30 | 70%  |
| 40 | 100% |
| 50 | 100% |
| 60 | 100% |
| 80 | 120% |

## 21. PROTEZIONI TERMICHE

Le protezioni termiche tipo PTC sono montate di serie su tutti i motori Techtop con carcassa in ghisa dalla grandezza 160 alla grandezza 355.

Le PTC montate sono 3, una per fase, e vengono inserite nella testata degli avvolgimenti dello statore e ne sorvegliano la temperatura limite, sono quindi dispositivi di sicurezza.

Questi dispositivi non rilevano la temperatura degli avvolgimenti, ma una soglia limite di temperatura di intervento, raggiunta la soglia limite di intervento i termistori PTC forniscono un segnale che può essere utilizzato da un dispositivo di sgancio, che toglie alimentazione al motore, dispositivo non compreso nella fornitura del motore elettrico.

La resistenza di ogni singolo termistore PTC, deve, per temperature collegate alla Temperatura Nominale di Funzionamento (TK), soddisfare i seguenti valori:

- < 250 Ohm per temperature comprese tra  $-20^{\circ}\text{C}$  e  $\text{TK}-20^{\circ}\text{C}$
- < 550 Ohm ad una temperatura  $\text{TK}-5^{\circ}\text{C}$
- > 1330 Ohm ad una temperatura di  $\text{TK}+5^{\circ}\text{C}$
- > 4000 Ohm ad una temperatura di  $\text{TK}+15^{\circ}\text{C}$

In accordo con gli standard i dispositivi PTC sganciano per valori di resistenza tra 1650 Ohm e 4000 Ohm, nel nostro specifico caso montando n.3 PTC in serie la commutazione (sgancio) avviene nell'intervallo di temperatura  $\text{TK}-5^{\circ}\text{C}$  e  $\text{TK}+5^{\circ}\text{C}$ .

I valori di TK in funzione della classe di isolamento del motore sono i seguenti:

| CLASSE DI ISOLAMENTO | TEMPERATURA LIMITE DI FUNZIONAMENTO DELLA CLASSE DI ISOLAMENTO °C | TK °C |
|----------------------|---|-------|
|----------------------|---|-------|

|   |     |         |
|---|-----|---------|
| A | 105 | 95-100  |
| E | 120 | 110-115 |
| B | 130 | 120-125 |
| F | 155 | 145-150 |
| H | 180 | 170-175 |

La Temperatura Nominale di Funzionamento (TK) dei termistori PTC montati su i motori Techtop è di  $150^{\circ}\text{C}$ , la tensione massima di alimentazione dei Termistori PTC è di 2,5V.

Di seguito la curva caratteristica Resistenza/Temperatura dei termistori PTC:

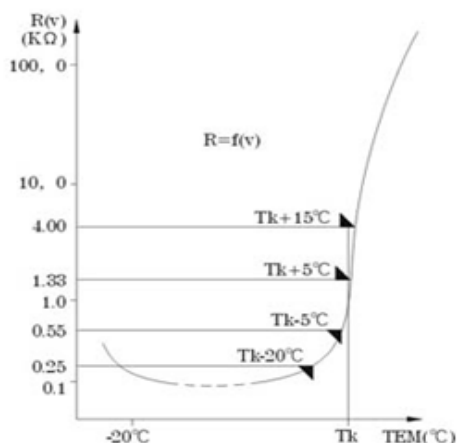

A richiesta possono essere montate anche le seguenti protezioni termiche;

### Protettori bimetallici

Protezioni con contatto normalmente chiuso. Il contatto si apre quando la temperatura degli avvolgimenti raggiunge limiti pericolosi per il sistema isolante.

### Termometri a resistenza di platino PT100

Il valore di resistenza varia linearmente con la temperatura degli avvolgimenti. Dispositivo particolarmente adatto per un rilievo continuo della temperatura. Generalmente la protezione è realizzata con tre elementi sensibili, uno per fase, collegati in serie e con i due terminali in un'apposita morsettiera posta all'interno della scatola morsetti o in un'apposita scatola morsettiera ausiliaria.

## 22. SCALDIGLIE ANTICONDENSA

Per i motori funzionanti in ambienti ad elevata umidità e con forti escursioni termiche si consiglia l'applicazione di scaldiglie anticondensa per eliminare la anticondensa.

Sono di tipo a nastro e vengono montate sulla testata degli avvolgimenti di statore.

Viene normalmente prevista la loro alimentazione quando quella del motore viene interrotta, generando un riscaldamento che previene la formazione di condensa.

La tensione di alimentazione normale è 115 V o 220/240V.

I terminali delle scaldiglie anticondensa sono portati ad un'apposita morsettiera posta all'interno della scatola morsetti principale. A richiesta possono essere portati ad una morsettiera posta in una scatola morsetti ausiliari.

Le potenze normalmente impiegate sono indicate nella tabella seguente:

| ALTEZZA D'ASSE | POTENZA (W) |
|----------------|-------------|
| 132-160        | 26          |
| 180-200        | 26          |
| 225-250        | 50          |
| 280-315        | 100         |
| 355            | 200         |

### Scarico condensa

I motori delle serie MS,TA,TC sono forniti di fori per lo scarico della condensa chiusi con un apposito tappo per garantire il grado di protezione IP riportato in targa.

In funzione delle condizioni operative di funzionamento tali tappi possono venire aperti per consentire lo scarico della condensa che si può formare all'interno del motore.



## 23. ALIMENTAZIONE DA INVERTER

I motori delle serie TC,TA, MS sono previsti per alimentazione da inverter, sono impregnati sotto vuoto e montano i separatori di fase. Tali motori possono essere azionati fino alla frequenza nominale (50Hz) con tensione di alimentazione proporzionale alla frequenza. (Vedere diagr.1), alle frequenze maggiori possono essere alimentati a tensione costante fino a 80Hz

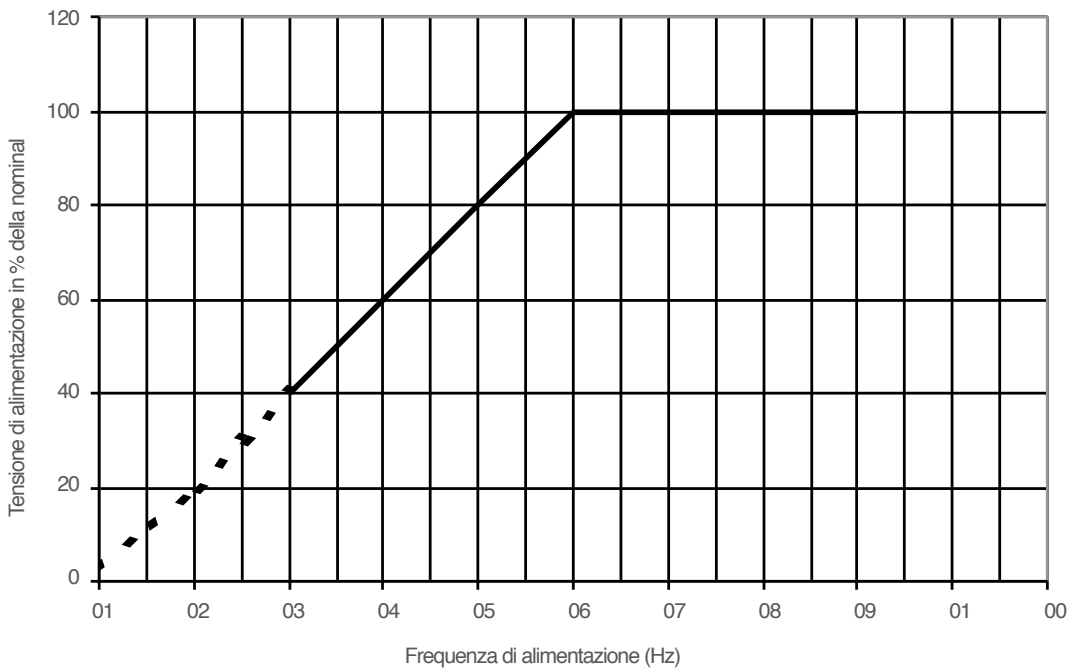

**Diagramma 1**  
Diagramma tensione di alimentazione - frequenza.

Con il tipo di alimentazione indicata nel diagramma 1, il flusso creato dagli avvolgimenti statorici risulterà costante da 0 fino alla frequenza di 50 Hz, alle frequenze maggiori di 50 Hz il flusso risulterà inferiore al valore massimo.

Nota: Alle basse frequenze ( 0 ÷ 10 Hz. ) a causa delle cadute di tensione, per poter mantenere il flusso costante è necessario incrementare leggermente la tensione di alimentazione. Tale incremento di tensione dipende sia dal tipo di motore che dal tipo di inverter. I motori in esecuzione normale (autoventilati codice IC411) sono pertanto in grado di funzionare a coppia costante tra 40 e 50 Hz e a potenza costante nel tratto compreso tra 50 e 80 Hz (vedere diagramma 2 e 3).

I motori serie TC,TA,MS a richiesta possono essere dotati di un ventilatore ausiliario ( codice IC 416 ), in tal caso possono fornire una coppia costante tra 0 e 50 Hz ed una potenza costante nel tratto compreso tra 50 e 80 Hz.

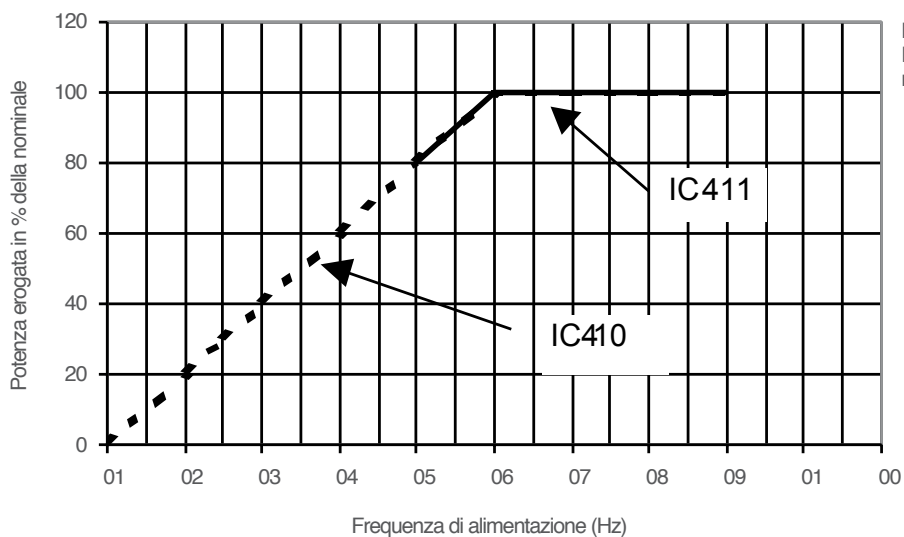

**Diagramma 2**  
Diagramma potenza  
resa - frequenza

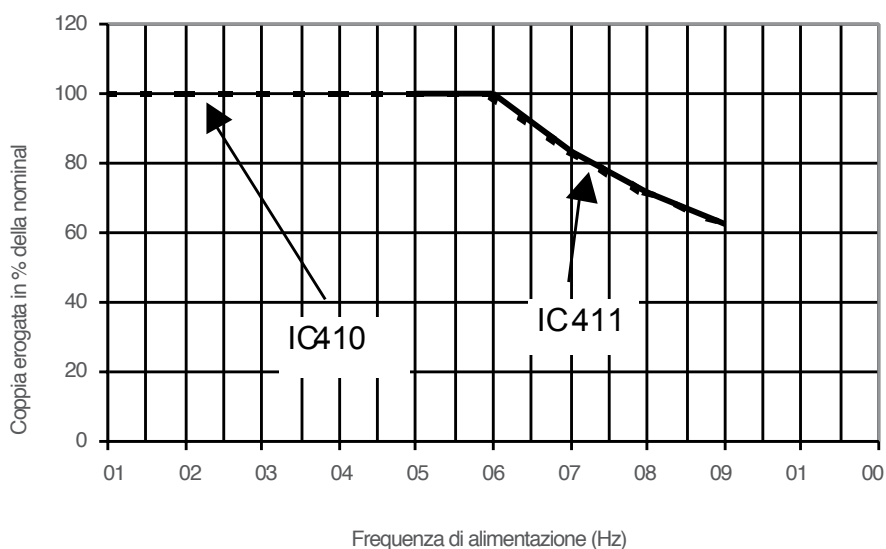

**Diagramma 3**  
Diagramma coppia - frequenza

I motori asincroni trifasi previsti per alimentazione da inverter sono progettati e costruiti operando delle scelte progettuali e costruttive che consentono un funzionamento ottimale ed affidabile.

Occorre infatti considerare che, generalmente, l'inverter alimenta il motore asincrono con una corrente non sinusoidale con un certo contenuto armonico. Che dipende in particolare : dal tipo di inverter, dal valore della frequenza di commutazione, dalla lunghezza dei cavi di alimentazione.

Inoltre i fronti ripidi di tensione ai morsetti del motore ( $dv/dt$ ) determinati dai ridotti tempi di commutazione degli IGBT, producono delle notevoli sollecitazioni sui materiali isolanti.

Particolare attenzione richiede pertanto il sistema d'isolamento del motore che deve essere in grado di sopportare tali maggiori sollecitazioni.

## 24. VELOCITA' MASSIMA

I motori alimentati da inverter possono funzionare a frequenza maggiore di quella nominale fornendo la potenza nominale fino alla frequenza massima indicata nella tabella.

In tali condizioni la coppia massima del motore alla velocità massima è 1.6 volte la coppia nominale.

| ALTEZZA D'ASSE | FREQUENZA MASSIMA DI ALIMENTAZIONE |        |        |        |
|----------------|------------------------------------|--------|--------|--------|
|                | 2 POLI                             | 4 POLI | 6 POLI | 8 POLI |

|           |    |    |    |    |
|-----------|----|----|----|----|
| 56 - 90   | 75 | 75 | 60 | 60 |
| 100 - 112 | 70 | 70 | 60 | 60 |
| 132 - 160 | 65 | 65 | 60 | 60 |

E' altresì possibile alimentare i motori a frequenza superiore, in tal caso le potenze erogabili dai motori si ridurranno progressivamente.

In ogni caso le velocità massime dei motori, anche in funzionamento a vuoto o trascinato dalla macchina operatrice, non deve mai superare i limiti indicati nella tabella seguente.

| ALTEZZA D'ASSE | VELOCITA' MASSIMA AMMESSA |        |        |        |
|----------------|---------------------------|--------|--------|--------|
|                | 2 POLI                    | 4 POLI | 6 POLI | 8 POLI |

|     |      |      |      |      |
|-----|------|------|------|------|
| 132 | 5000 | 5000 | 4500 | 4500 |
| 160 | 5000 | 5000 | 4500 | 4500 |
| 180 | 5000 | 5000 | 4500 | 4500 |
| 200 | 5000 | 5000 | 4500 | 4500 |
| 225 | 4500 | 4500 | 4000 | 4000 |
| 250 | 4000 | 4000 | 3800 | 3800 |
| 280 | 4000 | 3000 | 3000 | 3000 |
| 315 | 3600 | 2600 | 2600 | 2600 |
| 355 | 3600 | 2600 | 2600 | 2600 |



## 25. VENTILATORI AUSILIARI

Tutti i motori possono essere forniti con un sistema di ventilazione IC416 (servo ventilazione).

In tal caso viene installato un opportuno ventilatore interno al copri ventola opportunamente rinforzato, sul copri ventola è installata la morsetteria di alimentazione della servo ventilazione.

La ventilazione risulta pertanto indipendente dalla velocità di rotazione del motore stesso, questa soluzione è particolarmente idonea per i motori alimentati da inverter.

| TIPO | ALIMENTAZIONE TRIFASE 230/400V | FREQUENZA HZ | POTENZA ASSORBITA W | ALIMENTAZIONE MONOFASE 230V | FREQUENZA HZ | POTENZA ASSORBITA W |
|------|--------------------------------|--------------|---------------------|-----------------------------|--------------|---------------------|
|------|--------------------------------|--------------|---------------------|-----------------------------|--------------|---------------------|

|     |         |    |     |     |    |     |
|-----|---------|----|-----|-----|----|-----|
| 63  | 230/400 | 50 | 20  | 230 | 50 | 17  |
| 71  | 230/400 | 50 | 25  | 230 | 50 | 33  |
| 80  | 230/400 | 50 | 29  | 230 | 50 | 35  |
| 90  | 230/400 | 50 | 32  | 230 | 50 | 45  |
| 100 | 230/400 | 50 | 58  | 230 | 50 | 30  |
| 112 | 230/400 | 50 | 69  | 230 | 50 | 35  |
| 132 | 230/400 | 50 | 52  | 230 | 50 | 32  |
| 160 | 230/400 | 50 | 70  | 230 | 50 | 50  |
| 180 | 230/400 | 50 | 85  | 230 | 50 | 47  |
| 200 | 230/400 | 50 | 105 | 230 | 50 | 49  |
| 225 | 230/400 | 50 | 105 | 230 | 50 | 70  |
| 250 | 230/400 | 50 | 115 | 230 | 50 | 126 |
| 280 | 230/400 | 50 | 180 | 230 | 50 | 149 |
| 315 | 230/400 | 50 | 480 | 230 | 50 | –   |
| 355 | 230/400 | 50 | 400 | 230 | 50 | –   |

Montando la servo ventilazione la quota L del motore di serie autoventilato aumenta, per le diverse grandezze, di quanto indicato nella tabella seguente, se si monta l'encoder la servo ventilazione è necessaria, in questo caso la quota L non varia, rimane quella del motore servo ventilato.

| TIPO | SERIE MS mm | SERIE TA mm | SERIE TC mm |
|------|-------------|-------------|-------------|
|------|-------------|-------------|-------------|

|     |     |     |     |
|-----|-----|-----|-----|
| 63  | 92  | 92  | –   |
| 71  | 92  | 105 | –   |
| 80  | 98  | 110 | –   |
| 90  | 97  | 110 | –   |
| 100 | 103 | 120 | –   |
| 112 | 93  | 125 | –   |
| 132 | 109 | 120 | 120 |
| 160 | –   | 145 | 130 |
| 180 | –   | –   | 130 |
| 200 | –   | –   | 140 |
| 225 | –   | –   | 160 |
| 250 | –   | –   | 167 |
| 280 | –   | –   | 175 |
| 315 | –   | –   | 205 |
| 355 | –   | –   | 205 |

## 26. CARICHI AMMESSI SUI CUSCINETTI

La durata di base teorica a fatica dei cuscinetti è calcolata in accordo con quanto previsto dalla norma ISO R 281-1.

La durata è calcolata nell'ipotesi che i motori siano funzionanti in condizioni ambientali normali, senza vibrazioni anomale, senza carichi assiali o radiali oltre quelli indicati nelle tabelle successive e con temperature di funzionamento dei cuscinetti comprese tra -30 e +85 C°.

La durata così calcolata viene definita durata di base (L10h) espressa in ore di funzionamento.

Il 50% dei cuscinetti raggiunge una durata pari a cinque volte la durata di base risultante dal calcolo.

Nelle tabelle 13 sono indicati i massimi carichi assiali e radiali ammessi per una durata di base (L10h), calcolata con secondo quanto previsto dalle Norme ISO, pari a 20000 e 40000 ore di funzionamento.

I valori dei carichi radiali sono dati sia per carichi applicati all'estremità dell'albero (Xmax) che in corrispondenza della battuta sul mozzo dell'albero (X0).

I carichi radiali applicabili variano linearmente con il variare del punto di applicazione, pertanto per carichi posti ad una distanza X dalla battuta dell'albero (X0), il carico massimo applicabile è dato dalla seguente espressione:

$$Fra_X = \frac{C_{x0} - C_{xmax}}{X_{max}} \times X + C_{xmax}$$

Dove:

Fra = carico radiale ammesso nel punto X

Cxo = carico radiale ammesso nel punto X0

Cxmax = carico radiale ammesso nel punto Xmax

Xmax = sporgenza d'albero

X = distanza dal punto di applicazione del carico radiale alla battuta dell'albero

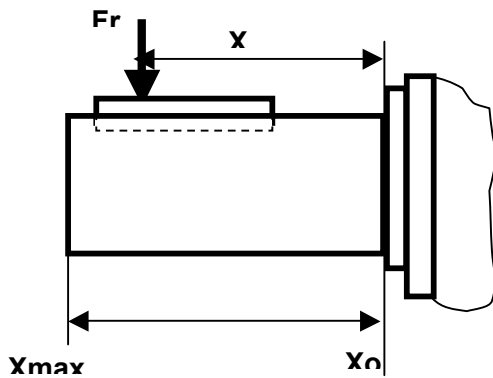

La formula seguente serve per verificare che il tiro cinghia non superi i valori massimi ammessi:

$$F = \frac{19100 \times P \times K}{n \times D}$$

F= forza radiale applicata in Nm

P= potenza trasmessa in KW

n= velocità in giri/minuto

D= diametro della puleggia in metri

K= costante

Valori della costante K:

|       |   |
|-------|---|
| 2     | per pulegge con tenditore   |
| 2,25  | per pulegge con profilo a V   |
| 2,5-3 | per cinghie piane senza tenditore, o per servizi pesanti con tutti i tipi di puleggia |

## 27. CARICHI RADIALI E ASSIALI MASSIMI AMMESSI

Motori serie TA,MS Forma IM B3 (50Hz)

| Poli | Tipo | Carico radiale (Nm) |      |                    |      | Lunghezza<br>albero mm | Carico assiale (Nm) su lato<br>DE |                       |
|------|------|---------------------|------|--------------------|------|------------------------|-----------------------------------|-----------------------|
|      |      | (L10h) = 20000 ore  |      | (L10h) = 40000 ore |      |                        | (L10h) =<br>20000 ore             | (L10h) =<br>40000 ore |
|      |      | X0                  | Xmax | X=0                | Xmax |                        |                                   |                       |
| 2    | 63   | 450                 | 390  | 350                | 300  | 23                     | 380                               | 290                   |
|      | 71   | 530                 | 450  | 420                | 350  | 30                     | 460                               | 340                   |
|      | 80   | 720                 | 590  | 560                | 460  | 40                     | 620                               | 470                   |
|      | 90   | 800                 | 640  | 610                | 500  | 50                     | 660                               | 490                   |
|      | 100  | 1100                | 900  | 870                | 700  | 60                     | 930                               | 690                   |
|      | 112  | 1100                | 870  | 840                | 680  | 60                     | 900                               | 670                   |
|      | 132  | 1800                | 1400 | 1400               | 1100 | 80                     | 1450                              | 1080                  |
|      | 160  | 3000                | 2350 | 2300               | 1800 | 110                    | 2430                              | 1800                  |
|      | 180  | 3500                | 2800 | 2700               | 2220 | 110                    | 2800                              | 2070                  |
|      | 200  | 4600                | 3840 | 3600               | 2900 | 110                    | 3700                              | 2700                  |
| 4    | 63   | 570                 | 490  | 450                | 390  | 23                     | 510                               | 385                   |
|      | 71   | 690                 | 580  | 540                | 460  | 30                     | 620                               | 470                   |
|      | 80   | 920                 | 750  | 720                | 580  | 40                     | 850                               | 635                   |
|      | 90   | 1000                | 810  | 770                | 630  | 50                     | 890                               | 659                   |
|      | 100  | 1350                | 1080 | 1050               | 830  | 60                     | 1200                              | 880                   |
|      | 112  | 1300                | 1050 | 1000               | 800  | 60                     | 1170                              | 850                   |
|      | 132  | 2100                | 1690 | 1600               | 1300 | 80                     | 1850                              | 1340                  |
|      | 160  | 3700                | 2800 | 2850               | 2200 | 110                    | 3150                              | 2330                  |
|      | 180  | 4300                | 3400 | 3350               | 2700 | 110                    | 3700                              | 2700                  |
|      | 200  | 6400                | 5100 | 4400               | 3600 | 110                    | 4100                              | 2850                  |
| 6    | 63   | 630                 | 540  | 500                | 430  | 23                     | 600                               | 440                   |
|      | 71   | 750                 | 630  | 590                | 490  | 30                     | 720                               | 530                   |
|      | 80   | 1080                | 880  | 840                | 690  | 40                     | 1030                              | 760                   |
|      | 90   | 1130                | 920  | 870                | 700  | 50                     | 1040                              | 770                   |
|      | 100  | 1570                | 1260 | 1220               | 1000 | 60                     | 1430                              | 1050                  |
|      | 112  | 1500                | 1200 | 1150               | 930  | 60                     | 1400                              | 1020                  |
|      | 132  | 2300                | 1900 | 1800               | 1430 | 80                     | 2150                              | 1570                  |
|      | 160  | 4200                | 3300 | 3200               | 2500 | 110                    | 3700                              | 2730                  |
|      | 180  | 4800                | 3800 | 3600               | 2900 | 110                    | 3400                              | 2470                  |
|      | 200  | 6600                | 5500 | 5100               | 4200 | 110                    | 5700                              | 4200                  |
| 8    | 63   | 770                 | 660  | 600                | 520  | 23                     | 700                               | 530                   |
|      | 71   | 900                 | 770  | 720                | 610  | 30                     | 840                               | 630                   |
|      | 80   | 1300                | 1040 | 1000               | 820  | 40                     | 1200                              | 900                   |
|      | 90   | 1300                | 1050 | 1020               | 830  | 50                     | 1220                              | 910                   |
|      | 100  | 1900                | 1550 | 1500               | 1200 | 60                     | 1950                              | 1460                  |
|      | 112  | 1900                | 1550 | 1500               | 1200 | 60                     | 1920                              | 1440                  |
|      | 132  | 2800                | 2250 | 2150               | 1700 | 80                     | 2540                              | 1870                  |
|      | 160  | 4800                | 3700 | 3700               | 2900 | 110                    | 4400                              | 3300                  |
|      | 180  | 5500                | 4400 | 4300               | 3400 | 110                    | 4000                              | 2930                  |
|      | 200  | 7300                | 6000 | 5600               | 4600 | 110                    | 5200                              | 3850                  |

## 27. CARICHI RADIALI E ASSIALI MASSIMI AMMESSI

### Motori serie TA,MS Forma IM V1 (50 Hz)

| Poli | Tipo | Carico verso il basso<br>Carico assiale (Nm) |                       | Carico verso l'alto<br>Carico assiale (Nm) |                       |
|------|------|--|-----------------------|--|-----------------------|
|      |      | (L10h) =<br>20000 ore                        | (L10h) =<br>40000 ore | (L10h) =<br>20000 ore                      | (L10h) =<br>40000 ore |
| 2    | 63   | 225  | 125                   | 400  | 300                   |
|      | 71   | 300  | 180                   | 480  | 360                   |
|      | 80   | 450  | 290                   | 670  | 510                   |
|      | 90   | 500  | 320                   | 720  | 550                   |
|      | 100  | 650  | 380                   | 1000                                       | 760                   |
|      | 112  | 620  | 380                   | 1000                                       | 770                   |
|      | 132  | 980  | 600                   | 1600                                       | 1250                  |
|      | 160  | 2000   | 1400                  | 2750                                       | 2100                  |
|      | 180  | 2300   | 1600                  | 2700                                       | 2100                  |
|      | 200  | 3200   | 2250                  | 3850                                       | 2900                  |
| 4    | 63   | 390  | 250                   | 540  | 405                   |
|      | 71   | 400  | 230                   | 650  | 490                   |
|      | 80   | 690  | 460                   | 900  | 680                   |
|      | 90   | 730  | 490                   | 970  | 730                   |
|      | 100  | 900  | 590                   | 1300                                       | 1000                  |
|      | 112  | 860  | 540                   | 1300                                       | 1000                  |
|      | 132  | 1320   | 800                   | 2100                                       | 1600                  |
|      | 160  | 2650   | 1850                  | 3600                                       | 2800                  |
|      | 180  | 2300   | 2050                  | 3700                                       | 2750                  |
|      | 200  | 4300   | 3000                  | 4800                                       | 3700                  |
| 6    | 63   | 460  | 300                   | 610  | 460                   |
|      | 71   | 470  | 290                   | 750  | 570                   |
|      | 80   | 860  | 590                   | 1060                                       | 810                   |
|      | 90   | 870  | 590                   | 1150                                       | 860                   |
|      | 100  | 1100   | 740                   | 1550                                       | 1200                  |
|      | 112  | 1050   | 700                   | 1550                                       | 1200                  |
|      | 132  | 1700   | 1000                  | 2500                                       | 1900                  |
|      | 160  | 3200   | 2200                  | 4300                                       | 3300                  |
|      | 180  | 3600   | 2500                  | 4250                                       | 3150                  |
|      | 200  | 5100   | 3450                  | 6700                                       | 5200                  |
| 8    | 63   | 550  | 370                   | 610  | 460                   |
|      | 71   | 560  | 360                   | 750  | 570                   |
|      | 80   | 1050   | 740                   | 1060                                       | 810                   |
|      | 90   | 1060   | 740                   | 1150                                       | 850                   |
|      | 100  | 1400   | 900                   | 1600                                       | 1200                  |
|      | 112  | 1500   | 1100                  | 1600                                       | 1200                  |
|      | 132  | 2000   | 1350                  | 2600                                       | 1750                  |
|      | 160  | 4000   | 2900                  | 4400                                       | 3400                  |
|      | 180  | 4400   | 3100                  | 4600                                       | 3500                  |
|      | 200  | 5800   | 4650                  | 6300                                       | 5000                  |

### Motori serie TC Forma IM B3 (50Hz)

| Poli | Tipo | Carico radiale (Nm) |      |                    |      | Lunghezza albero mm | Carico assiale (Nm) su lato DE |                    |
|------|------|---------------------|------|--------------------|------|---------------------|--------------------------------|--------------------|
|      |      | (L10h) = 20000 ore  |      | (L10h) = 40000 ore |      |                     | (L10h) = 20000 ore             | (L10h) = 20000 ore |
|      |      | X0                  | Xmax | X0                 | Xmax |                     |                                |                    |

|         |         |       |       |       |       |      |      |      |
|---------|---------|-------|-------|-------|-------|------|------|------|
| 2       | 132S1-2 | 2300  | 1800  | 1800  | 1400  | 80   | 1900 | 1400 |
|         | 132S2-2 | 2300  | 1800  | 1800  | 1400  | 80   | 1900 | 1400 |
|         | 160M1-2 | 3000  | 2400  | 2400  | 1800  | 110  | 2400 | 1800 |
|         | 160M2-2 | 3000  | 2300  | 2300  | 1800  | 110  | 2400 | 1800 |
|         | 160L-2  | 3000  | 2400  | 2300  | 1800  | 110  | 2400 | 1800 |
|         | 180M-2  | 4000  | 3200  | 3100  | 2500  | 110  | 3200 | 2400 |
|         | 200L1-2 | 4700  | 3800  | 3600  | 3000  | 110  | 3700 | 2700 |
|         | 200L2-2 | 4600  | 3800  | 3600  | 2900  | 110  | 3600 | 2700 |
|         | 225M-2  | 5200  | 4300  | 4000  | 3400  | 110  | 4100 | 3100 |
|         | 250M-2  | 5800  | 4400  | 4400  | 3400  | 140  | 4700 | 3400 |
|         | 280S-2  | 5800  | 4700  | 4400  | 3600  | 140  | 4600 | 3400 |
|         | 280M-2  | 5800  | 4800  | 4400  | 3700  | 140  | 4600 | 3300 |
|         | 315S-2  | 7200  | 6100  | 5400  | 4600  | 140  | 5600 | 4100 |
|         | 315M-2  | 7000  | 6000  | 5300  | 4500  | 140  | 5500 | 4000 |
|         | 315L1-2 | 7000  | 6000  | 5200  | 4500  | 140  | 5400 | 3900 |
| 315L2-2 | 6900    | 6000  | 5200  | 4500  | 140   | 5400 | 3900 |      |
| 4       | 132S-4  | 2900  | 2300  | 2200  | 1800  | 80   | 2500 | 1900 |
|         | 132M-4  | 2800  | 2300  | 2200  | 1800  | 80   | 2500 | 1800 |
|         | 160M-4  | 3700  | 2900  | 2900  | 2200  | 110  | 3200 | 2300 |
|         | 160L-4  | 3700  | 2900  | 2800  | 2200  | 110  | 3100 | 2300 |
|         | 180M-4  | 4900  | 4000  | 3800  | 3000  | 110  | 4200 | 3100 |
|         | 180L-4  | 4800  | 3700  | 3700  | 2900  | 110  | 4200 | 3100 |
|         | 200L-4  | 5600  | 4700  | 4300  | 3600  | 110  | 4800 | 3500 |
|         | 225S-4  | 6400  | 5000  | 4900  | 3800  | 140  | 5400 | 4000 |
|         | 225M-4  | 6300  | 5000  | 4800  | 3800  | 140  | 5400 | 3900 |
|         | 250M-4  | 7200  | 5800  | 5400  | 4400  | 140  | 6100 | 4400 |
|         | 280S-4  | 24000 | 19800 | 18800 | 15500 | 140  | 7500 | 5500 |
|         | 280M-4  | 23900 | 19900 | 18600 | 15500 | 140  | 7300 | 5300 |
|         | 315S-4  | 27800 | 22800 | 21600 | 17800 | 170  | 8200 | 6000 |
|         | 315M-4  | 27600 | 23200 | 21400 | 18000 | 170  | 8000 | 5800 |
|         | 315L1-4 | 27300 | 23000 | 21200 | 17800 | 170  | 7900 | 5700 |
| 315L2-4 | 27800   | 24400 | 21500 | 18900 | 170   | 7800 | 5600 |      |

## 27. CARICHI RADIALI E ASSIALI MASSIMI AMMESSI

### Motori serie TC Forma IM B3 (50Hz)

| Poli | Tipo    | Carico radiale (Nm) |       |                    |       | Lunghezza albero mm | Carico assiale (Nm) su lato DE |                    |
|------|---------|---------------------|-------|--------------------|-------|---------------------|--------------------------------|--------------------|
|      |         | (L10h) = 20000 ore  |       | (L10h) = 40000 ore |       |                     | (L10h) = 20000 ore             | (L10h) = 20000 ore |
|      |         | X0                  | Xmax  | X0                 | Xmax  |                     |                                |                    |
| 6    | 132M2-6 | 3200                | 2600  | 2500               | 2000  | 80                  | 2900                           | 2100               |
|      | 160M-6  | 3200                | 2500  | 2400               | 1900  | 110                 | 2800                           | 2100               |
|      | 160L-6  | 4200                | 3300  | 3200               | 2500  | 110                 | 3700                           | 2700               |
|      | 180L-6  | 5600                | 4500  | 4200               | 3500  | 110                 | 4900                           | 3600               |
|      | 200L1-6 | 5600                | 4600  | 4200               | 3500  | 110                 | 4900                           | 3600               |
|      | 200L2-6 | 6400                | 5300  | 4900               | 4000  | 110                 | 5600                           | 4100               |
|      | 225M-6  | 7500                | 6000  | 5800               | 4600  | 140                 | 6500                           | 4800               |
|      | 250M-6  | 8400                | 6800  | 6400               | 5200  | 140                 | 7300                           | 5400               |
|      | 280S-6  | 27800               | 22900 | 21800              | 17900 | 140                 | 9000                           | 6600               |
|      | 280M-6  | 27800               | 23200 | 21700              | 18100 | 140                 | 8900                           | 6500               |
|      | 315S-6  | 31900               | 26200 | 24900              | 20500 | 170                 | 9900                           | 7200               |
|      | 315M-6  | 31800               | 26800 | 24800              | 20900 | 170                 | 9700                           | 7000               |
|      | 315L1-6 | 31600               | 26600 | 24500              | 20700 | 170                 | 9500                           | 6900               |
|      | 315L2-6 | 31100               | 26200 | 24100              | 20300 | 170                 | 9300                           | 6700               |
| 8    | 160M2-8 | 4800                | 3700  | 3700               | 2900  | 110                 | 4300                           | 3200               |
|      | 160L-8  | 4700                | 3700  | 3600               | 2900  | 110                 | 4200                           | 3100               |
|      | 180L-8  | 6300                | 5100  | 4900               | 4000  | 110                 | 5600                           | 4100               |
|      | 200L-8  | 7200                | 6000  | 5500               | 4600  | 110                 | 6400                           | 4700               |
|      | 225S-8  | 8200                | 6500  | 6300               | 5000  | 140                 | 7300                           | 5400               |
|      | 225M-8  | 8100                | 6400  | 6200               | 4900  | 140                 | 7200                           | 5300               |
|      | 250M-8  | 9300                | 7600  | 7100               | 5800  | 140                 | 8300                           | 6100               |
|      | 280S-8  | 30600               | 25200 | 23900              | 19700 | 140                 | 10100                          | 7500               |
|      | 280M-8  | 30600               | 25500 | 23900              | 19900 | 140                 | 10000                          | 7300               |
|      | 315S-8  | 34900               | 28700 | 27200              | 22400 | 170                 | 11000                          | 8000               |
|      | 315M-8  | 34600               | 29200 | 26900              | 22600 | 170                 | 10700                          | 7700               |
|      | 315L1-8 | 34300               | 28900 | 26600              | 22400 | 170                 | 10500                          | 7600               |
|      | 315L2-8 | 33800               | 28500 | 26100              | 22000 | 170                 | 10200                          | 7300               |

## Motori serie TC Forma IM V1 (50 Hz)

| Poli | Tipo | Carico verso il basso<br>Carico assiale (Nm) |                    | Carico verso l'alto<br>Carico assiale (Nm) |                    |
|------|------|--|--------------------|--|--------------------|
|      |      | (L10h) = 20000 ore                           | (L10h) = 40000 ore | (L10h) = 20000 ore                         | (L10h) = 40000 ore |

|   |         |       |      |       |      |
|---|---------|-------|------|-------|------|
| 2 | 132S1-2 | 2600  | 2300 | 2200  | 1800 |
|   | 132S2-2 | 2600  | 2300 | 2300  | 1800 |
|   | 160M1-2 | 3300  | 3000 | 2900  | 2300 |
|   | 160M2-2 | 3200  | 2900 | 3000  | 2300 |
|   | 160L-2  | 3200  | 2900 | 3000  | 2300 |
|   | 180M-2  | 4400  | 4000 | 4000  | 3100 |
|   | 200L1-2 | 5000  | 4500 | 4600  | 3500 |
|   | 200L2-2 | 5000  | 4500 | 4600  | 3500 |
|   | 225M-2  | 5600  | 5000 | 5300  | 3900 |
|   | 250M-2  | 6200  | 5600 | 6000  | 4300 |
|   | 280S-2  | 6700  | 5400 | 6200  | 4100 |
|   | 280M-2  | 6800  | 5400 | 6200  | 4100 |
|   | 315S-2  | 8800  | 6800 | 8000  | 5200 |
|   | 315M-2  | 9000  | 6700 | 8200  | 5000 |
|   | 315L1-2 | 9100  | 7500 | 8300  | 5000 |
|   | 315L2-2 | 9100  | 7500 | 8300  | 5000 |
| 4 | 132S-4  | 3200  | 3000 | 2800  | 2300 |
|   | 132M-4  | 3200  | 2900 | 2900  | 2300 |
|   | 160M-4  | 4100  | 3700 | 3700  | 2900 |
|   | 160L-4  | 4200  | 3600 | 3800  | 2800 |
|   | 180M-4  | 5700  | 5000 | 5100  | 2900 |
|   | 180L-4  | 5800  | 5000 | 5100  | 3800 |
|   | 200L-4  | 6600  | 5600 | 5900  | 4300 |
|   | 225S-4  | 7500  | 6200 | 6700  | 4900 |
|   | 225M-4  | 7600  | 6200 | 6800  | 4800 |
|   | 250M-4  | 8600  | 6900 | 7700  | 5300 |
|   | 280S-4  | 10900 | 8800 | 9800  | 6800 |
|   | 280M-4  | 11200 | 8600 | 10100 | 6600 |
|   | 315S-4  | 12800 | 9900 | 11600 | 7600 |
|   | 315M-4  | 13100 | 9500 | 12000 | 7200 |
|   | 315L1-4 | 13300 | 9400 | 12200 | 7000 |
|   | 315L2-4 | 13300 | 9400 | 12200 | 7000 |

## 27. CARICHI RADIALI E ASSIALI MASSIMI AMMESSI

### Motori serie TC Forma IM V1 (50 Hz)

| Poli | Tipo    | Carico verso il basso<br>Carico assiale (Nm) |                    | Carico verso l'alto<br>Carico assiale (Nm) |                    |
|------|---------|--|--------------------|--|--------------------|
|      |         | (L10h) = 20000 ore                           | (L10h) = 40000 ore | (L10h) = 20000 ore                         | (L10h) = 40000 ore |
| 6    | 132M2-6 | 3700   | 3200               | 3300                                       | 2500               |
|      | 160M-6  | 3800   | 3200               | 3400                                       | 2500               |
|      | 160L-6  | 4900   | 4100               | 4400                                       | 3200               |
|      | 180L-6  | 6600   | 5600               | 5900                                       | 4300               |
|      | 200L1-6 | 7500   | 6500               | 6700                                       | 5000               |
|      | 200L2-6 | 7600   | 6400               | 6800                                       | 5000               |
|      | 225M-6  | 8500   | 7200               | 7600                                       | 5600               |
|      | 250M-6  | 9700   | 8000               | 8700                                       | 6200               |
|      | 280S-6  | 12300  | 10300              | 11100                                      | 7900               |
|      | 280M-6  | 12600  | 10100              | 11400                                      | 7700               |
|      | 315S-6  | 14500  | 11500              | 13100                                      | 8800               |
|      | 315M-6  | 14800  | 11300              | 13400                                      | 8600               |
|      | 315L1-6 | 14900  | 11100              | 13600                                      | 8400               |
|      | 315L2-6 | 15300  | 10700              | 14100                                      | 8000               |
| 8    | 160M2-8 | 5200   | 4100               | 4700                                       | 4700               |
|      | 160L-8  | 5100   | 4000               | 4800                                       | 4800               |
|      | 180L-8  | 7000   | 5400               | 6400                                       | 6400               |
|      | 200L-8  | 7900   | 6200               | 7400                                       | 7400               |
|      | 225S-8  | 8900   | 7000               | 8400                                       | 8400               |
|      | 225M-8  | 8800   | 6800               | 8500                                       | 8500               |
|      | 250M-8  | 9900   | 7700               | 9600                                       | 9600               |
|      | 280S-8  | 12600  | 9800               | 12200                                      | 12200              |
|      | 280M-8  | 12400  | 9600               | 12400                                      | 12400              |
|      | 315S-8  | 14000  | 10700              | 14600                                      | 14600              |
|      | 315M-8  | 13500  | 10200              | 15100                                      | 15100              |
|      | 315L1-8 | 13300  | 10000              | 15300                                      | 15300              |
|      | 315L2-8 | 12900  | 9600               | 15700                                      | 15700              |



### Motori serie TC Forma IM B3 (50Hz)

| Poli | Tipo | Carico radiale (Nm) |      |                    |      | Lunghezza albero mm | Carico assiale (Nm) su lato DE |                    |
|------|------|---------------------|------|--------------------|------|---------------------|--------------------------------|--------------------|
|      |      | (L10h) = 20000 ore  |      | (L10h) = 40000 ore |      |                     | (L10h) = 20000 ore             | (L10h) = 20000 ore |
|      |      | X0                  | Xmax | X0                 | Xmax |                     |                                |                    |

|   |     |       |       |       |      |     |      |      |
|---|-----|-------|-------|-------|------|-----|------|------|
| 2 | 355 | 6400  | 5700  | 4800  | 4100 | 140 | 5000 | 3500 |
| 4 | 355 | 13000 | 11000 | 9900  | 8300 | 210 | 5100 | 2000 |
| 6 | 355 | 15200 | 13000 | 11200 | 9500 | 210 | 4300 | 2000 |
| 8 | 355 | 14000 | 12000 | 10000 | 8500 | 210 | 9200 | 6500 |

### Motori serie TC Forma IM V1 (50 Hz)

| Poli | Tipo | Carico verso il basso<br>Carico assiale (Nm) |                    | Carico verso l'alto<br>Carico assiale (Nm) |                    |
|------|------|--|--------------------|--|--------------------|
|      |      | (L10h) = 20000 ore                           | (L10h) = 40000 ore | (L10h) = 20000 ore                         | (L10h) = 40000 ore |

|   |     |       |      |       |       |
|---|-----|-------|------|-------|-------|
| 2 | 355 | 12200 | 8800 | -     | -     |
| 4 | 355 | 6200  | 3500 | 11800 | 9700  |
| 6 | 355 | 6500  | 3300 | 13500 | 11000 |
| 8 | 355 | 9000  | 5300 | 13600 | 11000 |





IL PIU' GRANDE MAGAZZINO "JUST IN TIME" IN EUROPA



Dati elettrici e meccanici

# SERIE MS



carcassa in alluminio

## 28. SERIE MS - Motori asincroni Trifasi a singola velocità

### Dati Elettrici (50Hz) classe di Efficienza IE1 - 2 poli

| Tipo       | Potenza (KW) | Corrente(A) |      |      | Corrente (A) |      |      | Corrente (A) |      |      | giri/ min. (r/min) | Eff. (%) | Fattore di potenza (Cosφ) | Cs/ Cn | Cmax/ Cn | Cn    | Is/In | dB(A) | Peso (Kg) |
|------------|--------------|-------------|------|------|--------------|------|------|--------------|------|------|--------------------|----------|---------------------------|--------|----------|-------|-------|-------|-----------|
|            |              | 220V        | 380V | 660V | 230V         | 400V | 690V |              |      |      |                    |          |                           |        |          |       |       |       |           |
| MS 561-2   | 0.09         | 0.66        | 0.38 | 0.22 | 0.62         | 0.36 | 0.21 | 0.60         | 0.35 | 0.20 | 2710               | 53       | 0.72                      | 2.2    | 2.3      | 0,502 | 4     | 58    | 2.60      |
| MS 562-2   | 0.12         | 0.73        | 0.42 | 0.24 | 0.69         | 0.40 | 0.23 | 0.67         | 0.39 | 0.22 | 2700               | 61       | 0.72                      | 2.2    | 2.3      | 0,534 | 4     | 58    | 3.00      |
| MS 563-2   | 0.18         | 1.00        | 0.58 | 0.33 | 0.95         | 0.55 | 0.32 | 0.92         | 0.53 | 0.31 | 2710               | 63       | 0.75                      | 2.2    | 2.4      | 0,642 | 6     | 61    | 4.00      |
| MS 631-2   | 0.18         | 1.00        | 0.58 | 0.33 | 0.95         | 0.55 | 0.32 | 0.92         | 0.53 | 0.31 | 2710               | 63       | 0.75                      | 2.2    | 2.4      | 0,641 | 6     | 61    | 4.00      |
| MS 632-2   | 0.25         | 1.29        | 0.75 | 0.43 | 1.23         | 0.71 | 0.41 | 1.19         | 0.69 | 0.40 | 2710               | 65       | 0.78                      | 2.2    | 2.4      | 0,884 | 6     | 61    | 4.20      |
| MS 633-2   | 0.37         | 1.92        | 1.11 | 0.64 | 1.82         | 1.05 | 0.61 | 1.76         | 1.02 | 0.59 | 2710               | 65       | 0.78                      | 2.2    | 2.4      | 1,261 | 6     | 62    | 4.70      |
| MS 711-2   | 0.37         | 1.76        | 1.02 | 0.59 | 1.67         | 0.97 | 0.56 | 1.61         | 0.93 | 0.54 | 2730               | 70       | 0.79                      | 2.2    | 2.4      | 1,262 | 6     | 64    | 5.20      |
| MS 712-2   | 0.55         | 2.57        | 1.49 | 0.86 | 2.45         | 1.42 | 0.82 | 2.36         | 1.36 | 0.79 | 2760               | 71       | 0.79                      | 2.2    | 2.4      | 1,869 | 6     | 64    | 6.00      |
| MS 713-2   | 0.75         | 3.33        | 1.93 | 1.11 | 3.18         | 1.83 | 1.06 | 3.06         | 1.77 | 1.02 | 2730               | 72       | 0.82                      | 2.2    | 2.4      | 2,54  | 6     | 65    | 7.00      |
| MS 801-2   | 0.75         | 3.21        | 1.86 | 1.07 | 3.06         | 1.77 | 1.02 | 2.94         | 1.70 | 0.98 | 2770               | 73       | 0.84                      | 2.2    | 2.4      | 2,54  | 6     | 67    | 8.70      |
| MS 802-2   | 1.1          | 4.56        | 2.64 | 1.52 | 4.35         | 2.51 | 1.45 | 4.18         | 2.42 | 1.39 | 2770               | 76.2     | 0.83                      | 2.2    | 2.4      | 3,72  | 6     | 67    | 10.00     |
| MS 803-2   | 1.5          | 6.04        | 3.50 | 2.01 | 5.87         | 3.32 | 1.92 | 5.54         | 3.20 | 1.85 | 2800               | 78.5     | 0.83                      | 2.2    | 2.4      | 5,04  | 6     | 70    | 11.20     |
| MS 90S-2   | 1.5          | 5.97        | 3.46 | 1.99 | 5.76         | 3.28 | 1.90 | 5.47         | 3.16 | 1.82 | 2840               | 78.5     | 0.84                      | 2.2    | 2.4      | 5,04  | 6     | 72    | 12.00     |
| MS 90L1-2  | 2.2          | 8.39        | 4.85 | 2.80 | 8.0          | 4.61 | 2.66 | 7.69         | 4.45 | 2.56 | 2840               | 81       | 0.85                      | 2.2    | 2.4      | 7,4   | 6     | 72    | 14.50     |
| MS 90L2-2  | 3            | 11.1        | 6.42 | 3.69 | 10.6         | 6.10 | 3.52 | 10.2         | 5.88 | 3.39 | 2840               | 82.6     | 0.86                      | 2.2    | 2.4      | 10,1  | 6     | 74    | 15.00     |
| MS 100L1-2 | 3            | 11.0        | 6.34 | 3.65 | 10.4         | 6.03 | 3.48 | 10.0         | 5.81 | 3.35 | 2840               | 82.6     | 0.87                      | 2.2    | 2.3      | 10,1  | 7     | 76    | 20.00     |
| MS 100L2-2 | 4            | 14.3        | 8.30 | 4.78 | 13.7         | 7.88 | 4.55 | 13.1         | 7.60 | 4.38 | 2850               | 84.2     | 0.87                      | 2.2    | 2.3      | 13,4  | 7.5   | 77    | 24.00     |
| MS 112M-2  | 4            | 14.3        | 8.30 | 4.78 | 13.7         | 7.88 | 4.55 | 13.1         | 7.60 | 4.38 | 2880               | 84.2     | 0.87                      | 2.2    | 2.3      | 13,4  | 7.5   | 77    | 26.00     |
| MS 112L-2  | 5.5          | 19.1        | 11.1 | 6.38 | 18.2         | 10.5 | 6.08 | 17.5         | 10.1 | 5.85 | 2880               | 85.7     | 0.88                      | 2.2    | 2.3      | 18,2  | 7.5   | 78    | 29.30     |
| MS 132S1-2 | 5.5          | 19.1        | 11.1 | 6.38 | 18.2         | 10.5 | 6.08 | 17.5         | 10.1 | 5.85 | 2900               | 85.7     | 0.88                      | 2      | 2.2      | 18,1  | 7.5   | 80    | 38.40     |
| MS 132S2-2 | 7.5          | 25.7        | 14.9 | 8.57 | 24.5         | 14.1 | 8.16 | 23.6         | 13.6 | 7.86 | 2920               | 87       | 0.88                      | 2      | 2.2      | 24,7  | 7.5   | 80    | 41.30     |
| MS 132M1-2 | 9.2          | 30.8        | 17.8 | 10.3 | 29.9         | 17.3 | 9.96 | 28.3         | 16.3 | 9.42 | 2930               | 88       | 0.89                      | 2      | 2.2      | 29,5  | 7.5   | 81    | 48.20     |
| MS 132M2-2 | 11           | 36.3        | 21.0 | 12.1 | 34.6         | 20.0 | 11.5 | 33.3         | 19.2 | 11.1 | 2930               | 88.4     | 0.9                       | 2      | 2.2      | 36,0  | 7.5   | 83    | 52.50     |
| MS 160M1-2 | 11           | 36.3        | 21.0 | 12.1 | 34.6         | 20.0 | 11.5 | 33.3         | 19.2 | 11.1 | 2940               | 88.4     | 0.9                       | 2      | 2.2      | 36,1  | 7.5   | 86    | 76.00     |
| MS 160M2-2 | 15           | 48.4        | 28.0 | 16.1 | 46.1         | 26.6 | 15.4 | 44.4         | 25.7 | 14.8 | 2940               | 89.4     | 0.91                      | 2      | 2.2      | 48,9  | 7.5   | 86    | 77.50     |
| MS 160L-2  | 18.5         | 59.3        | 34.3 | 19.8 | 56.5         | 32.6 | 18.8 | 54.3         | 31.4 | 18.1 | 2940               | 90       | 0.91                      | 2      | 2.2      | 60,1  | 7.5   | 86    | 92.00     |
| MS 180M-2  | 22           | 71.3        | 41.3 | 23.8 | 68.2         | 39.2 | 22.6 | 65.3         | 37.8 | 21.8 | 2950               | 90       | 0.9                       | 2      | 2.2      | 71,2  | 7.5   | 91    | 121.0     |
| MS 200L1-2 | 30           | 96.0        | 55.6 | 32.1 | 91.8         | 52.8 | 30.5 | 88.0         | 50.9 | 29.4 | 2950               | 91.2     | 0.9                       | 2      | 2.2      | 97,0  | 7.5   | 94    | 144.0     |
| MS 200L2-2 | 37           | 117         | 67.9 | 39.2 | 112          | 64.5 | 37.2 | 108          | 62.2 | 35.9 | 2940               | 92       | 0.9                       | 2      | 2.2      | 119   | 7.5   | 94    | 151.0     |

### Dati Elettrici (50Hz) classe di Efficienza IE1 - 4 poli

| Tipo | Po-tenza (KW) | Corrente(A) |      |      | Corrente (A) |      |      | Corrente (A) |      |      | giri/min. (r/min) | Eff. (%) | Fattore di po-tenza (Cosφ) | Cs/ Cn | Cmax/ Cn | Cn | Is/In | dB(A) | Peso (Kg) |
|------|---------------|-------------|------|------|--------------|------|------|--------------|------|------|-------------------|----------|----------------------------|--------|----------|----|-------|-------|-----------|
|      |               | 220V        | 380V | 660V | 230V         | 400V | 690V | 240V         | 415V | 720V |                   |          |                            |        |          |    |       |       |           |

|            |      |      |      |      |      |          |      |      |      |      |      |      |      |     |     |       |     |    |       |
|------------|------|------|------|------|------|----------|------|------|------|------|------|------|------|-----|-----|-------|-----|----|-------|
| MS 561-4   | 0.06 | 0.64 | 0.37 | 0.21 | 0.61 | 0.35     | 0.20 | 0.58 | 0.34 | 0.19 | 1360 | 50   | 0.56 | 2.3 | 2.4 | 0,478 | 4   | 50 | 2.90  |
| MS 562-4   | 0.09 | 0.82 | 0.47 | 0.27 | 0.78 | 0.45     | 0.26 | 0.75 | 0.43 | 0.25 | 1360 | 52   | 0.59 | 2.3 | 2.4 |       | 4   | 50 | 3.20  |
| MS 631-4   | 0.12 | 1.00 | 0.58 | 0.33 | 0.95 | 0.55     | 0.32 | 0.92 | 0.53 | 0.31 | 1360 | 52   | 0.64 | 2.2 | 2.4 | 0,93  | 4   | 52 | 3.70  |
| MS 632-4   | 0.18 | 1.28 | 0.74 | 0.43 | 1.21 | 0.70     | 0.40 | 1.17 | 0.67 | 0.39 | 1310 | 57   | 0.65 | 2.2 | 2.4 | 1,28  | 4   | 52 | 4.20  |
| MS 633-4   | 0.25 | 1.66 | 0.96 | 0.55 | 1.58 | 0.91     | 0.53 | 1.52 | 0.88 | 0.51 | 1340 | 60   | 0.66 | 2.2 | 2.2 | 1,77  | 4   | 54 | 5.00  |
| MS 711-4   | 0.25 | 1.52 | 0.88 | 0.51 | 1.45 | 0.84     | 0.48 | 1.39 | 0.81 | 0.46 | 1350 | 60   | 0.72 | 2.2 | 2.4 | 1,78  | 6   | 55 | 5.00  |
| MS 712-4   | 0.37 | 2.02 | 1.17 | 0.67 | 1.92 | 1.11     | 0.64 | 1.85 | 1.07 | 0.62 | 1370 | 65   | 0.74 | 2.2 | 2.4 | 2,62  | 6   | 55 | 5.80  |
| MS 713-4   | 0.55 | 2.92 | 1.69 | 0.97 | 2.78 | 1.60     | 0.93 | 2.67 | 1.55 | 0.89 | 1380 | 66   | 0.75 | 2.2 | 2.4 | 3,86  | 6   | 57 | 6.50  |
| MS 801-4   | 0.55 | 2.87 | 1.66 | 0.96 | 2.74 | 1.58     | 0.91 | 2.63 | 1.52 | 0.88 | 1370 | 67   | 0.75 | 2.2 | 2.4 | 3,87  | 6   | 58 | 8.10  |
| MS 802-4   | 0.75 | 3.50 | 2.03 | 1.17 | 3.34 | 02.33.00 | 1.11 | 3.21 | 1.86 | 1.07 | 1380 | 72   | 0.78 | 2.2 | 2.4 | 5,27  | 6   | 58 | 9.10  |
| MS 803-4   | 1.1  | 4.86 | 2.81 | 1.62 | 4.63 | 2.67     | 1.54 | 4.45 | 2.57 | 1.48 | 1390 | 76.2 | 0.78 | 2.2 | 2.4 | 7,61  | 6   | 60 | 11.00 |
| MS 90S-4   | 1.1  | 4.80 | 2.78 | 1.60 | 4.57 | 2.64     | 1.52 | 4.40 | 2.54 | 1.47 | 1400 | 76.2 | 0.79 | 2.2 | 2.4 | 7,60  | 6   | 61 | 11.70 |
| MS 90L1-4  | 1.5  | 6.27 | 3.63 | 2.09 | 5.97 | 3.45     | 1.99 | 5.75 | 3.32 | 1.92 | 1400 | 78.5 | 0.8  | 2.2 | 2.4 | 10,38 | 6   | 61 | 14.40 |
| MS 90L2-4  | 2.2  | 8.91 | 5.16 | 2.97 | 8.45 | 4.90     | 2.83 | 8.17 | 4.72 | 2.72 | 1400 | 81   | 0.8  | 2.2 | 2.4 | 14,90 | 7   | 63 | 17.60 |
| MS 100L1-4 | 2.2  | 8.80 | 5.09 | 2.93 | 8.38 | 4.84     | 2.79 | 8.07 | 4.66 | 2.69 | 1420 | 81   | 0.81 | 2.2 | 2.3 | 14,90 | 7   | 64 | 19.20 |
| MS 100L2-4 | 3    | 11.8 | 6.81 | 3.92 | 11.2 | 6.47     | 3.74 | 10.8 | 6.24 | 3.60 | 1420 | 82.6 | 0.81 | 2.2 | 2.3 | 20,32 | 7   | 64 | 22.50 |
| MS 100L3-4 | 4    | 15.2 | 8.80 | 5.07 | 14.2 | 8.36     | 4.83 | 13.9 | 8.06 | 4.65 | 1430 | 84.2 | 0.82 | 2.2 | 2.3 | 26,93 | 7   | 65 | 27.30 |
| MS 112M-4  | 4    | 15.0 | 8.70 | 5.01 | 14.3 | 8.26     | 4.77 | 13.8 | 7.96 | 4.59 | 1430 | 84.2 | 0.83 | 2.2 | 2.2 | 26,90 | 7   | 65 | 29.00 |
| MS 112L-4  | 5.5  | 20.3 | 11.7 | 6.76 | 19.3 | 11.2     | 6.44 | 18.6 | 10.8 | 6.20 | 1440 | 85.7 | 0.83 | 2.2 | 2.2 | 36,74 | 7   | 68 | 35.70 |
| MS 132S-4  | 5.5  | 20.1 | 11.6 | 6.68 | 19.1 | 11.0     | 6.37 | 18.4 | 10.6 | 6.13 | 1450 | 85.7 | 0.84 | 2.2 | 2.2 | 36,72 | 7   | 71 | 39.00 |
| MS 132M-4  | 7.5  | 26.6 | 15.4 | 8.87 | 25.4 | 14.6     | 8.45 | 24.4 | 14.1 | 8.13 | 1450 | 87   | 0.85 | 2.2 | 2.2 | 50,12 | 7   | 71 | 48.60 |
| MS 132L1-4 | 9.2  | 32.5 | 18.8 | 10.8 | 30.9 | 17.9     | 10.3 | 29.8 | 17.2 | 9.9  | 1460 | 87.5 | 0.85 | 2.2 | 2.2 | 60,13 | 7.5 | 74 | 56.50 |
| MS 132L2-4 | 11   | 38.0 | 22.0 | 12.7 | 36.2 | 20.9     | 12.1 | 34.8 | 20.1 | 11.6 | 1460 | 88.4 | 0.86 | 2.2 | 2.2 | 71,74 | 7.5 | 74 | 64.00 |
| MS 160M-4  | 11   | 37.5 | 21.7 | 12.5 | 35.8 | 20.6     | 11.9 | 34.4 | 19.9 | 11.5 | 1460 | 88.4 | 0.87 | 2.2 | 2.2 | 71,78 | 7   | 75 | 73.00 |
| MS 160L1-4 | 15   | 51.2 | 29.6 | 17.1 | 48.8 | 28.2     | 16.3 | 46.9 | 27.1 | 15.6 | 1460 | 88.4 | 0.87 | 2.2 | 2.2 | 97,83 | 7.5 | 75 | 88.50 |
| MS 160L2-4 | 18.5 | 63.1 | 36.5 | 21.0 | 60.1 | 34.7     | 20.0 | 57.9 | 33.5 | 19.3 | 1460 | 90.5 | 0.85 | 2.2 | 2.2 | 120   | 7.5 | 78 | 97.50 |
| MS 180M-4  | 18.5 | 62.4 | 36.1 | 20.8 | 59.7 | 34.3     | 19.8 | 57.2 | 33.1 | 19.1 | 1460 | 90.5 | 0.86 | 2.2 | 2.2 | 143   | 7.5 | 80 | 118.0 |
| MS 180L-4  | 22   | 73.8 | 42.7 | 24.7 | 70.6 | 40.6     | 23.4 | 67.7 | 39.1 | 22.6 | 1460 | 91   | 0.86 | 2.2 | 2.2 | 143   | 7.5 | 80 | 128.0 |
| MS 200L-4  | 30   | 99.5 | 57.6 | 33.2 | 95.1 | 54.7     | 31.6 | 91.2 | 52.7 | 30.4 | 1470 | 92   | 0.86 | 2.2 | 2.2 | 195   | 7.5 | 83 | 158.0 |



## 28. SERIE MS - Motori asincroni Trifasi a singola velocità

### Dati Elettrici (50Hz) classe di Efficienza IE1 - 6 poli

| Tipo       | Potenza (KW) | Corrente(A) |      |      | Corrente (A) |      |      | Corrente (A) |      |      | giri/min. (r/min) | Eff. (%) | Fattore di potenza (Cosφ) | Cs/ Cn | Cmax/ Cn | Cn     | Is/In | dB(A) | Peso (Kg) |
|------------|--------------|-------------|------|------|--------------|------|------|--------------|------|------|-------------------|----------|---------------------------|--------|----------|--------|-------|-------|-----------|
|            |              | 220V        | 380V | 660V | 230V         | 400V | 690V | 240V         | 415V | 720V |                   |          |                           |        |          |        |       |       |           |
| MS 631-6   | 0.09         | 0.92        | 0.53 | 0.31 | 0.88         | 0.51 | 0.29 | 0.85         | 0.49 | 0.28 | 840               | 42       | 0.61                      | 2      | 2        | 0.98   | 3.5   | 50    | 4.20      |
| MS 632-6   | 0.12         | 1.13        | 0.65 | 0.38 | 1.08         | 0.62 | 0.36 | 1.03         | 0.60 | 0.34 | 850               | 45       | 0.62                      | 2      | 2        | 1,18   | 3.5   | 50    | 4.50      |
| MS 711-6   | 0.18         | 1.28        | 0.74 | 0.43 | 1.22         | 0.70 | 0.41 | 1.17         | 0.68 | 0.39 | 880               | 56       | 0.66                      | 1.6    | 1.7      | 1,93   | 4     | 52    | 5.60      |
| MS 712-6   | 0.25         | 1.59        | 0.92 | 0.53 | 1.51         | 0.87 | 0.50 | 1.46         | 0.84 | 0.49 | 900               | 59       | 0.7                       | 2.1    | 2.2      | 2,36   | 4     | 52    | 6.00      |
| MS 713-6   | 0.37         | 2.31        | 1.34 | 0.77 | 2.2          | 1.27 | 0.73 | 2.11         | 1.22 | 0.70 | 890               | 61       | 0.69                      | 2      | 2.1      | 3,93   | 4     | 54    | 6.80      |
| MS 801-6   | 0.37         | 2.24        | 1.30 | 0.75 | 2.13         | 1.23 | 0.71 | 2.05         | 1.19 | 0.68 | 900               | 62       | 0.7                       | 1.9    | 1.9      | 3,90   | 4     | 56    | 8.10      |
| MS 802-6   | 0.55         | 2.99        | 1.73 | 1.00 | 2.85         | 1.65 | 0.95 | 2.74         | 1.59 | 0.91 | 900               | 67       | 0.72                      | 2      | 2.3      | 5,84   | 4     | 56    | 9.60      |
| MS 803-6   | 0.75         | 4.02        | 2.33 | 1.34 | 3.83         | 2.21 | 1.28 | 3.69         | 2.13 | 1.23 | 900               | 68       | 0.72                      | 2      | 2.3      | 7,88   | 4     | 58    | 10.00     |
| MS 90S-6   | 0.75         | 3.96        | 2.29 | 1.32 | 3.77         | 2.18 | 1.26 | 3.63         | 2.10 | 1.21 | 920               | 69       | 0.72                      | 2.2    | 2.2      | 7,83   | 5.5   | 59    | 11.30     |
| MS 90L1-6  | 1.1          | 5.49        | 3.18 | 1.83 | 5.23         | 3.02 | 1.74 | 5.03         | 2.91 | 1.68 | 925               | 72       | 0.73                      | 2.2    | 2.2      | 11,54  | 5.5   | 59    | 14.40     |
| MS 90L2-6  | 1.5          | 7.09        | 4.11 | 2.36 | 6.76         | 3.90 | 2.25 | 6.50         | 3.76 | 2.17 | 925               | 74       | 0.75                      | 2.2    | 2.2      | 15,64  | 5.5   | 60    | 15.50     |
| MS 100L1-6 | 1.5          | 7.00        | 4.05 | 2.33 | 6.67         | 3.85 | 2.22 | 6.42         | 3.71 | 2.14 | 945               | 74       | 0.76                      | 2.2    | 2.2      | 15,62  | 6     | 61    | 18.80     |
| MS 100L2-6 | 2.2          | 9.87        | 5.71 | 3.29 | 9.40         | 5.43 | 3.13 | 9.04         | 5.23 | 3.01 | 950               | 77       | 0.76                      | 2.2    | 2.2      | 22,31  | 6     | 63    | 19.80     |
| MS 112M-6  | 2.2          | 9.7         | 5.64 | 3.25 | 9.28         | 5.36 | 3.09 | 8.93         | 5.16 | 2.98 | 955               | 78       | 0.76                      | 2.2    | 2.2      | 22,34  | 6     | 64    | 25.00     |
| MS 112L-6  | 3            | 12.9        | 7.49 | 4.31 | 12.3         | 7.12 | 4.11 | 11.9         | 6.86 | 3.95 | 950               | 79       | 0.77                      | 2.2    | 2.2      | 30,21  | 6     | 64    | 30.00     |
| MS 132S-6  | 3            | 13.1        | 7.59 | 4.37 | 12.5         | 7.21 | 4.16 | 12.0         | 6.95 | 4.01 | 960               | 79       | 0.76                      | 2      | 2        | 30,18  | 6.5   | 64    | 35.00     |
| MS 132M1-6 | 4            | 17.2        | 9.93 | 5.72 | 16.4         | 9.44 | 5.45 | 15.7         | 9.10 | 5.24 | 960               | 80.5     | 0.76                      | 2      | 2        | 40,21  | 6.5   | 68    | 47.60     |
| MS 132M2-6 | 5.5          | 22.6        | 13.1 | 7.53 | 21.5         | 12.4 | 7.17 | 20.7         | 12.0 | 6.9  | 960               | 83       | 0.77                      | 2      | 2        | 55,32  | 6.5   | 68    | 50.70     |
| MS 132L-6  | 7.5          | 30.1        | 17.4 | 10.0 | 28.7         | 16.5 | 9.55 | 27.6         | 15.9 | 9.2  | 960               | 85       | 0.77                      | 2      | 2        | 74,60  | 6.5   | 68    | 47.60     |
| MS 160M-6  | 7.5          | 28.6        | 16.6 | 9.5  | 27.3         | 15.7 | 9.08 | 26.2         | 15.2 | 8.7  | 960               | 86       | 0.8                       | 2      | 2.2      | 74,58  | 6.5   | 68    | 70.0      |
| MS 160L-6  | 11           | 41.8        | 24.2 | 13.9 | 39.8         | 23.0 | 13.3 | 38.3         | 22.1 | 12.8 | 960               | 87.5     | 0.79                      | 2      | 2.2      | 109,43 | 6.5   | 73    | 87.0      |
| MS 180L-6  | 15           | 54.6        | 31.6 | 18.2 | 52.2         | 30.0 | 17.3 | 50.1         | 28.9 | 16.7 | 970               | 89       | 0.81                      | 2      | 2.2      | 147,73 | 6.5   | 79    | 122.0     |
| MS 200L1-6 | 18.5         | 66.6        | 38.6 | 22.2 | 63.7         | 36.6 | 21.1 | 61.0         | 35.3 | 20.3 | 975               | 90       | 0.81                      | 2      | 2.2      | 181,23 | 6.5   | 82    | 136.0     |
| MS 200L2-6 | 22           | 77.3        | 44.7 | 25.8 | 73.9         | 42.5 | 24.5 | 70.8         | 41.0 | 23.6 | 975               | 90       | 0.83                      | 2      | 2.2      | 215,21 | 6.5   | 82    | 152.0     |

### Dati Elettrici (50Hz) classe di Efficienza IE1 - 8 poli

| Tipo              | Po-tenza (KW) | Corrente(A) |      |      | Corrente (A) |      |      | Corrente (A) |      |      | giri/ min. (r/min) | Eff. (%) | Fattore di potenza (Cosφ) | Cs/ Cn | Cmax/ Cn | Cn     | Is/In | dB(A) | Peso (Kg) |
|-------------------|---------------|-------------|------|------|--------------|------|------|--------------|------|------|--------------------|----------|---------------------------|--------|----------|--------|-------|-------|-----------|
|                   |               | 220V        | 380V | 660V | 230V         | 400V | 690V | 240V         | 415V | 720V |                    |          |                           |        |          |        |       |       |           |
| <b>MS 711-8</b>   | 0.09          | 0.88        | 0.51 | 0.29 | 0.84         | 0.48 | 0.28 | 0.81         | 0.47 | 0.27 | 680                | 48       | 0.56                      | 1.5    | 1.7      | 1,05   | 3     | 50    | 5.60      |
| <b>MS 712-8</b>   | 0.12          | 1.05        | 0.61 | 0.35 | 1.00         | 0.58 | 0.33 | 0.96         | 0.55 | 0.32 | 690                | 51       | 0.59                      | 1.6    | 1.7      | 1,63   | 2.7   | 50    | 6.00      |
| <b>MS 801-8</b>   | 0.18          | 1.52        | 0.88 | 0.51 | 1.45         | 0.84 | 0.48 | 1.39         | 0.80 | 0.46 | 680                | 51       | 0.61                      | 1.5    | 1.7      | 2,60   | 2.8   | 52    | 9.40      |
| <b>MS 802-8</b>   | 0.25          | 1.92        | 1.11 | 0.64 | 1.83         | 1.06 | 0.61 | 1.76         | 1.02 | 0.59 | 680                | 56       | 0.61                      | 1.6    | 2        | 3,60   | 2.7   | 52    | 10.10     |
| <b>MS 90S-8</b>   | 0.37          | 2.45        | 1.42 | 0.82 | 2.33         | 1.35 | 0.78 | 2.24         | 1.30 | 0.75 | 680                | 63       | 0.63                      | 1.6    | 1.8      | 5,22   | 2.8   | 56    | 12.50     |
| <b>MS 90L-8</b>   | 0.55          | 3.36        | 1.95 | 1.12 | 3.21         | 1.85 | 1.07 | 3.08         | 1.78 | 1.03 | 680                | 66       | 0.65                      | 1.6    | 1.8      | 7,63   | 3     | 56    | 15.30     |
| <b>MS 100L1-8</b> | 0.75          | 4.45        | 2.58 | 1.48 | 4.24         | 2.45 | 1.41 | 4.08         | 2.36 | 1.36 | 710                | 66       | 0.67                      | 1.7    | 2.1      | 10,42  | 3.5   | 59    | 17.20     |
| <b>MS 100L2-8</b> | 1.1           | 5.81        | 3.36 | 1.94 | 5.54         | 3.20 | 1.85 | 5.33         | 3.08 | 1.78 | 710                | 72       | 0.69                      | 1.7    | 2.1      | 15,18  | 3.5   | 59    | 19.50     |
| <b>MS 112M-8</b>  | 1.5           | 7.82        | 4.53 | 2.61 | 7.45         | 4.30 | 2.48 | 7.17         | 4.15 | 2.39 | 710                | 74       | 0.68                      | 1.8    | 2.1      | 20,63  | 4.2   | 61    | 25.50     |
| <b>MS 132S-8</b>  | 2.2           | 10.8        | 6.28 | 3.61 | 10.3         | 5.96 | 3.44 | 9.94         | 5.75 | 3.31 | 720                | 75       | 0.71                      | 2      | 2        | 29,82  | 5.5   | 64    | 34.20     |
| <b>MS 132M-8</b>  | 3             | 14.0        | 8.11 | 4.67 | 13.3         | 7.70 | 4.45 | 12.8         | 7.43 | 4.28 | 720                | 77       | 0.73                      | 2      | 2        | 42,35  | 5.5   | 64    | 40.00     |
| <b>MS 160M1-8</b> | 4             | 18.0        | 10.4 | 5.99 | 17.1         | 9.89 | 5.71 | 16.5         | 9.53 | 5.49 | 730                | 80       | 0.73                      | 1.9    | 2.1      | 53,81  | 6     | 68    | 59.00     |
| <b>MS 160M2-8</b> | 5.5           | 23.4        | 13.5 | 7.79 | 22.3         | 12.9 | 7.42 | 21.4         | 12.4 | 7.14 | 720                | 83.5     | 0.74                      | 2      | 2.2      | 73,27  | 6     | 68    | 69.00     |
| <b>MS 160L-8</b>  | 7.5           | 30.9        | 17.9 | 10.3 | 29.4         | 17.0 | 9.8  | 28.3         | 16.4 | 9.43 | 720                | 85       | 0.75                      | 1.9    | 2.2      | 100,65 | 6     | 68    | 87.00     |
| <b>MS 180L-8</b>  | 11            | 45.2        | 26.2 | 15.1 | 43.6         | 25.1 | 14.5 | 41.5         | 24.0 | 13.8 | 715                | 87.4     | 0.73                      | 1.9    | 2.2      | 144,2  | 6     | 78    | 125.0     |
| <b>MS 200L-8</b>  | 15            | 58.9        | 34.1 | 19.6 | 56.3         | 32.4 | 18.7 | 54.0         | 31.2 | 18.0 | 725                | 88.0     | 0.76                      | 1.9    | 2.2      | 194,65 | 6     | 80    | 151.0     |



## 28. SERIE MS - Motori asincroni Trifasi a singola velocità

### Dati Elettrici (50Hz) classe di Efficienza IE2 - 2 poli

| Tipo        | Potenza (KW) | Corrente (A) | Eff. (%) | Fattore di potenza (Cosφ) | giri/min. (rpm/min) | Cn    | Cs/Cn | Is/In |
|-------------|--------------|--------------|----------|---------------------------|---------------------|-------|-------|-------|
| MS2 801-2   | 0,75         | 77,4         | 1,75     | 0,80                      | 2840                | 2,49  | 2,9   | 5,8   |
| MS2 802-2   | 1,1          | 80           | 2,42     | 0,82                      | 2850                | 3,53  | 3,5   | 6,8   |
| MS2 90S-2   | 1,5          | 81,4         | 3,20     | 0,83                      | 2850                | 5,09  | 3,5   | 6,9   |
| MS2 90L-2   | 2,2          | 83,2         | 4,54     | 0,84                      | 2860                | 7,32  | 4,1   | 7,9   |
| MS2 100L-2  | 3            | 84,6         | 5,88     | 0,87                      | 2880                | 9,96  | 3,4   | 7,8   |
| MS2 112M-2  | 4            | 86           | 7,54     | 0,89                      | 2890                | 13,16 | 2,7   | 7,5   |
| MS2 132S1-2 | 5,5          | 87,2         | 10,2     | 0,89                      | 2900                | 18,25 | 2,4   | 7,7   |
| MS2 132S2-2 | 7,5          | 88,1         | 13,8     | 0,89                      | 2910                | 24,47 | 2,6   | 8,4   |
| MS2 160M1-2 | 11           | 89,4         | 19,9     | 0,89                      | 2930                | 20,23 | 2,4   | 7,6   |
| MS2 160M2-2 | 15           | 90,3         | 26,9     | 0,89                      | 2930                | 27,68 | 2,6   | 8     |
| MS2 160L-2  | 18,5         | 90,9         | 32,6     | 0,90                      | 2940                | 33,42 | 3     | 9     |
| MS2 180M-2  | 22           | 91,3         | 38,6     | 0,90                      | 2950                | 39,11 | 2,6   | 8,5   |
| MS2 200L1-2 | 30           | 92           | 52,3     | 0,90                      | 2950                | 51,93 | 2,4   | 8     |
| MS2 200L2-2 | 37           | 92,5         | 64,1     | 0,90                      | 2950                | 63,48 | 2,5   | 8,5   |

### Dati Elettrici (50Hz) classe di Efficienza IE2 - 4 poli

| Tipo        | Potenza (KW) | Corrente (A) | Eff. (%) | Fattore di potenza (Cosφ) | giri/min. (rpm/min) | Cn     | Cs/Cn | Is/In |
|-------------|--------------|--------------|----------|---------------------------|---------------------|--------|-------|-------|
| MS2 802-4   | 0,75         | 79,6         | 1,79     | 0,76                      | 1410                | 5,27   | 2,8   | 5,3   |
| MS2 90S-4   | 1,1          | 81,4         | 2,50     | 0,78                      | 1420                | 7,61   | 3,8   | 6,7   |
| MS2 90L-4   | 1,5          | 82,8         | 3,31     | 0,79                      | 1420                | 10,39  | 4     | 7,2   |
| MS2 100L1-4 | 2,2          | 84,3         | 4,83     | 0,78                      | 1440                | 14,76  | 3,6   | 7,4   |
| MS2 100L2-4 | 3            | 85,5         | 6,33     | 0,80                      | 1440                | 20,13  | 3,8   | 7,8   |
| MS2 112M-4  | 4            | 86,6         | 8,23     | 0,81                      | 1440                | 26,89  | 3,1   | 7,1   |
| MS2 132S-4  | 5,5          | 87,9         | 10,9     | 0,83                      | 1450                | 36,25  | 2,6   | 7,4   |
| MS2 132M-4  | 7,5          | 88,7         | 14,5     | 0,84                      | 1450                | 49,21  | 2,8   | 7,7   |
| MS2 160M-4  | 11           | 89,8         | 21,6     | 0,82                      | 1450                | 71,86  | 2,7   | 7,7   |
| MS2 160L-4  | 15           | 90,6         | 28,4     | 0,84                      | 1450                | 97,90  | 2,4   | 7,3   |
| MS2 180M-4  | 18,5         | 91,4         | 34,4     | 0,85                      | 1460                | 121,32 | 2,2   | 7,4   |
| MS2 180L-4  | 22           | 91,7         | 40,3     | 0,86                      | 1460                | 143,26 | 2,3   | 7,5   |
| MS2 200L-4  | 30           | 92,3         | 55,2     | 0,86                      | 1470                | 195,54 | 2,8   | 7,6   |



### Dati Elettrici (50Hz) classe di Efficienza IE2 - 6 poli

| Tipo        | Potenza (KW) | Corrente (A) | Eff. (%) | Fattore di potenza (Cosφ) | giri/min. (rpm/min) | Cn     | Cs/Cn | Is/In |
|-------------|--------------|--------------|----------|---------------------------|---------------------|--------|-------|-------|
| MS2 90S-6   | 0,75         | 76,0         | 2,01     | 0,71                      | 925                 | 7,75   | 3,1   | 4,7   |
| MS2 90L-6   | 1,1          | 78,1         | 2,82     | 0,72                      | 930                 | 11,43  | 3,2   | 5     |
| MS2 100L-6  | 1,5          | 80,0         | 3,71     | 0,73                      | 940                 | 15,09  | 3,1   | 5,9   |
| MS2 112M-6  | 2,2          | 81,8         | 5,17     | 0,75                      | 945                 | 22,13  | 2,6   | 5,5   |
| MS2 132S-6  | 3            | 83,3         | 6,84     | 0,76                      | 960                 | 30,32  | 2,2   | 5,7   |
| MS2 132M1-6 | 4            | 84,6         | 8,86     | 0,77                      | 960                 | 41,25  | 2,4   | 6,2   |
| MS2 132M2-6 | 5,5          | 86           | 12,0     | 0,77                      | 960                 | 54,86  | 2,6   | 6,7   |
| MS2 160M-6  | 7,5          | 87,5         | 16,1     | 0,77                      | 970                 | 74,69  | 2     | 5,6   |
| MS2 160L-6  | 11           | 89,0         | 22,9     | 0,78                      | 970                 | 108,92 | 2     | 5,8   |
| MS2 180L-6  | 15           | 90,1         | 28,9     | 0,83                      | 975                 | 147,77 | 1,9   | 7,5   |
| MS2 200L1-6 | 18,5         | 90,4         | 35,6     | 0,83                      | 975                 | 180,32 | 2,2   | 6,3   |
| MS2 200L2-6 | 22           | 90,9         | 41,6     | 0,84                      | 975                 | 214,53 | 2,3   | 06,02 |



## 29. SERIE MS - Motori asincroni Trifasi a doppia velocità

### Dati Elettrici (50Hz) singolo avvolgimento - 2/4 poli

| Tipo          | Potenza (KW) |      | giri/min. (rpm/min) |      | Eff. (%) |    | Fattore di Potenza (Cosφ) |      | Corrente (A) |       | Cn (Nm) |       | Cs/Cn |     | Is/In |     | Cmax/Cn |     |
|---------------|--------------|------|---------------------|------|----------|----|---------------------------|------|--------------|-------|---------|-------|-------|-----|-------|-----|---------|-----|
|               | 2P           | 4P   | 2P                  | 4P   | 2P       | 4P | 2P                        | 4P   | 2P           | 4P    | 2P      | 4P    | 2P    | 4P  | 2P    | 4P  | 2P      | 4P  |
| MSD 711-2/4   | 0.3          | 0.22 | 2750                | 1350 | 60       | 55 | 0.8                       | 0.73 | 0.90         | 0.79  | 1.04    | 1.56  | 1.7   | 1.7 | 3.5   | 3.5 | 1.9     | 1.9 |
| MSD 712-2/4   | 0.45         | 0.3  | 2790                | 1380 | 63       | 58 | 0.8                       | 0.73 | 1.29         | 1.02  | 1.54    | 2.08  | 2     | 2   | 4     | 4   | 2       | 2   |
| MSD 801-2/4   | 0.55         | 0.45 | 2800                | 1380 | 65       | 64 | 0.84                      | 0.75 | 1.45         | 1.35  | 1.88    | 3.11  | 2     | 2   | 4.5   | 4.5 | 2.1     | 2.1 |
| MSD 802-2/4   | 0.75         | 0.6  | 2800                | 1400 | 67       | 68 | 0.86                      | 0.77 | 1.88         | 1.65  | 2.56    | 4.09  | 1.8   | 1.8 | 4.5   | 4.5 | 2       | 2   |
| MSD 90S-2/4   | 1.25         | 0.95 | 2820                | 1400 | 72       | 68 | 0.86                      | 0.82 | 2.91         | 2.46  | 4.23    | 6.48  | 2     | 2   | 5     | 5   | 2       | 2   |
| MSD 90L-2/4   | 1.7          | 1.32 | 2830                | 1400 | 73       | 70 | 0.86                      | 0.83 | 3.91         | 3.28  | 5.74    | 9.00  | 2     | 2   | 5     | 5   | 2       | 2   |
| MSD 100L1-2/4 | 2.4          | 1.84 | 2830                | 1410 | 73       | 76 | 0.86                      | 0.83 | 5.52         | 4.21  | 8.10    | 12.46 | 2     | 2   | 5.5   | 5   | 2       | 2   |
| MSD 100L2-2/4 | 3.3          | 2.6  | 2840                | 1420 | 74       | 78 | 0.86                      | 0.85 | 7.48         | 5.66  | 11.10   | 17.19 | 2     | 1.9 | 5.5   | 5   | 2       | 1.9 |
| MSD 112M-2/4  | 4.5          | 4    | 2860                | 1430 | 77       | 79 | 0.85                      | 0.86 | 9.92         | 8.50  | 15.03   | 26.71 | 2     | 1.8 | 5.5   | 5   | 2.2     | 2   |
| MSD 132S-2/4  | 6            | 5    | 2860                | 1440 | 79       | 82 | 0.84                      | 0.86 | 13.05        | 10.23 | 20.03   | 33.16 | 2     | 1.5 | 5.5   | 5.5 | 2.2     | 1.9 |
| MSD 132M-2/4  | 8            | 6.6  | 2870                | 1440 | 82       | 84 | 0.84                      | 0.86 | 16.76        | 13.09 | 26.62   | 43.77 | 2     | 2   | 6     | 6   | 2.2     | 2.2 |
| MSD 160M-2/4  | 11           | 9    | 2920                | 1450 | 84       | 84 | 0.85                      | 0.82 | 22.23        | 18.86 | 35.98   | 59.28 | 1.8   | 1.8 | 7     | 6   | 2       | 2   |
| MSD 160L-2/4  | 15           | 12   | 2920                | 1450 | 86       | 84 | 0.87                      | 0.83 | 28.94        | 24.84 | 49.06   | 79.03 | 2     | 2   | 7     | 7   | 2.2     | 2.2 |

### Dati Elettrici (50Hz) singolo avvolgimento - 4/8 poli

| Tipo          | Potenza (KW) |      | giri/min. (rpm/min) |     | Eff. (%) |    | Fattore di Potenza (Cosφ) |      | Corrente (A) |       | Cn (Nm) |       | Cs/Cn |     | Is/In |     | Cmax/Cn |     |
|---------------|--------------|------|---------------------|-----|----------|----|---------------------------|------|--------------|-------|---------|-------|-------|-----|-------|-----|---------|-----|
|               | 4P           | 8P   | 4P                  | 8P  | 4P       | 8P | 4P                        | 8P   | 4P           | 8P    | 4P      | 8P    | 4P    | 8P  | 4P    | 8P  | 4P      | 8P  |
| MSD 801-4/8   | 0.25         | 0.15 | 1380                | 680 | 58       | 40 | 0.77                      | 0.60 | 0.81         | 0.90  | 1.73    | 2.11  | 2     | 2   | 4.5   | 3   | 2       | 2   |
| MSD 802-4/8   | 0.45         | 0.25 | 1390                | 685 | 68       | 48 | 0.80                      | 0.60 | 1.19         | 1.25  | 3.09    | 3.49  | 1.8   | 2   | 4.5   | 3   | 2       | 2   |
| MSD 90S-4/8   | 0.55         | 0.3  | 1400                | 690 | 68       | 50 | 0.83                      | 0.61 | 1.41         | 1.42  | 3.75    | 4.15  | 1.8   | 2   | 4.5   | 3.5 | 2       | 2   |
| MSD 90L-4/8   | 0.8          | 0.45 | 1400                | 690 | 68       | 53 | 0.83                      | 0.63 | 2.05         | 1.95  | 5.46    | 6.23  | 1.8   | 1.6 | 4     | 3   | 1.9     | 1.8 |
| MSD 100L1-4/8 | 1.25         | 0.6  | 1400                | 700 | 69       | 54 | 0.82                      | 0.56 | 3.19         | 2.86  | 8.53    | 8.16  | 1.8   | 2   | 5     | 3.5 | 2       | 2   |
| MSD 100L2-4/8 | 1.76         | 0.88 | 1400                | 700 | 71       | 58 | 0.84                      | 0.56 | 4.26         | 3.91  | 12.00   | 12.00 | 1.8   | 2   | 5.5   | 4   | 2       | 2   |
| MSD 112M-4/8  | 2.2          | 1.5  | 1420                | 700 | 75       | 64 | 0.82                      | 0.61 | 5.16         | 5.54  | 14.80   | 20.46 | 2     | 2   | 6     | 4   | 2       | 2   |
| MSD 132S-4/8  | 3.3          | 2.2  | 1430                | 705 | 78       | 70 | 0.84                      | 0.64 | 7.27         | 7.09  | 22.04   | 29.8  | 2     | 2   | 6     | 5   | 2       | 2   |
| MSD 132M-4/8  | 4.5          | 3    | 1430                | 705 | 82       | 77 | 0.85                      | 0.65 | 9.32         | 8.65  | 30.05   | 40.64 | 2     | 2   | 6     | 5   | 2       | 2   |
| MSD 160M1-4/8 | 5.5          | 4    | 1440                | 710 | 82       | 77 | 0.81                      | 0.69 | 11.95        | 10.87 | 36.48   | 53.80 | 2.1   | 1.7 | 7.6   | 4.6 | 2.3     | 2.2 |
| MSD 160M2-4/8 | 7.5          | 5    | 1440                | 710 | 82       | 79 | 0.89                      | 0.78 | 14.83        | 11.71 | 49.74   | 67.25 | 1.7   | 1.6 | 6.6   | 4.5 | 2.3     | 2.1 |
| MSD 160L-4/8  | 10           | 7    | 1450                | 715 | 84       | 82 | 0.90                      | 0.78 | 19.09        | 15.80 | 65.86   | 93.50 | 1.8   | 1.9 | 5.5   | 5   | 2.3     | 2.1 |

### Dati Elettrici (50Hz) doppio avvolgimento - 4/6 poli

| Tipo                 | Potenza (KW) |      | giri/min. (rpm/min) |     | Eff. (%) |    | Fattore di Potenza (Cosφ) |      | Corrente (A) |      | Cn (Nm) |       | Cs/Cn |     | Is/In |     | Cmax/Cn |     |
|----------------------|--------------|------|---------------------|-----|----------|----|---------------------------|------|--------------|------|---------|-------|-------|-----|-------|-----|---------|-----|
|                      | 4P           | 6P   | 4P                  | 6P  | 4P       | 6P | 4P                        | 6P   | 4P           | 6P   | 4P      | 6P    | 4P    | 6P  | 4P    | 6P  | 4P      | 6P  |
| <b>MSD 801-4/6</b>   | 0.3          | 0.22 | 1400                | 910 | 60       | 55 | 0.74                      | 0.69 | 0.98         | 0.84 | 2.05    | 2.31  | 2     | 1.8 | 4.5   | 4   | 2       | 2   |
| <b>MSD 802-4/6</b>   | 0.45         | 0.3  | 1410                | 920 | 63       | 58 | 0.75                      | 0.7  | 1.37         | 1.07 | 3.05    | 3.11  | 2     | 1.8 | 4.5   | 4   | 2       | 2   |
| <b>MSD 90S-4/6</b>   | 0.66         | 0.45 | 1410                | 920 | 66       | 61 | 0.76                      | 0.65 | 1.9          | 1.64 | 4.47    | 4.67  | 1.7   | 1.7 | 5     | 4.5 | 2       | 2   |
| <b>MSD 90L-4/6</b>   | 0.88         | 0.6  | 1420                | 930 | 70       | 64 | 0.77                      | 0.67 | 2.36         | 2.02 | 5.92    | 6.16  | 1.7   | 1.7 | 5     | 4.5 | 2       | 2   |
| <b>MSD 100L1-4/6</b> | 1.32         | 0.88 | 1420                | 940 | 72       | 67 | 0.85                      | 0.75 | 3.11         | 2.3  | 8.88    | 8.94  | 1.8   | 1.8 | 6     | 5   | 2       | 2   |
| <b>MSD 100L2-4/6</b> | 1.76         | 1.2  | 1430                | 950 | 74       | 70 | 0.85                      | 0.75 | 4.04         | 3.3  | 11.75   | 12.06 | 1.8   | 1.8 | 6     | 5   | 2       | 2   |
| <b>MSD 112M-4/6</b>  | 2.2          | 1.5  | 1430                | 950 | 76       | 70 | 0.8                       | 0.70 | 5.22         | 4.42 | 14.69   | 15    | 2     | 1.8 | 6     | 5   | 2.2     | 2.2 |
| <b>MSD 132S-4/6</b>  | 3.3          | 2.2  | 1440                | 960 | 82       | 78 | 0.81                      | 0.72 | 7.17         | 5.65 | 21.9    | 21.9  | 2     | 2   | 7     | 6   | 2.2     | 2.2 |
| <b>MSD 132M-4/6</b>  | 4.5          | 3    | 1450                | 970 | 83       | 80 | 0.82                      | 0.74 | 9.54         | 7.31 | 29.6    | 29.5  | 2     | 2   | 7     | 6   | 2.3     | 2.3 |
| <b>MSD 160M-4/6</b>  | 6.6          | 4.5  | 1460                | 970 | 84       | 81 | 0.84                      | 0.78 | 13.5         | 10.3 | 43.2    | 44.3  | 1.8   | 1.8 | 7     | 6   | 2.3     | 2.3 |
| <b>MSD 160L-4/6</b>  | 8.8          | 6    | 1460                | 970 | 84       | 81 | 0.85                      | 0.79 | 17.8         | 13.5 | 57.6    | 59.1  | 1.8   | 1.8 | 7     | 6   | 2.3     | 2.3 |



## 30. SERIE MS - Dimensioni di ingombro e installazione

Misure in mm

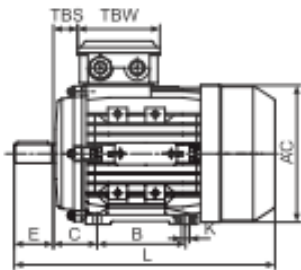

IM B3

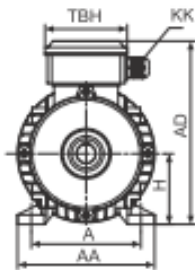

IM B5

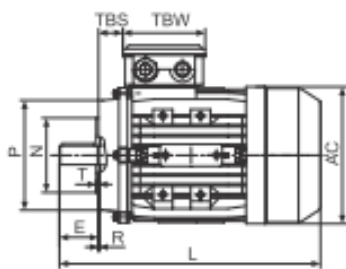
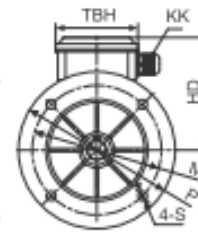
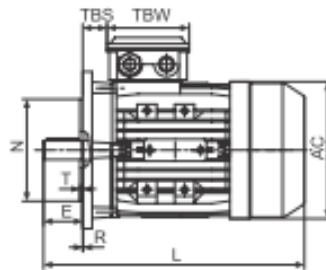

IM B14

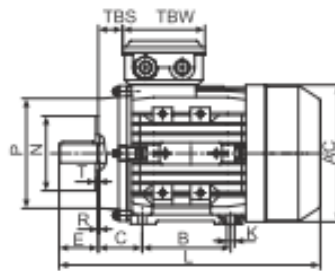
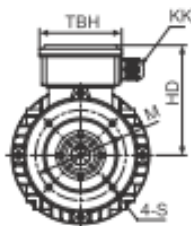

IM B34

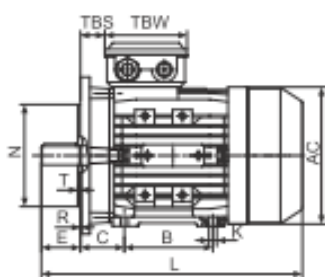
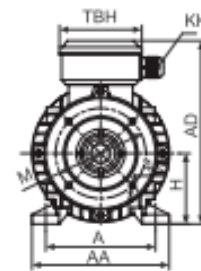

IM B35

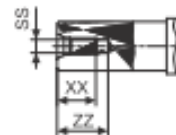
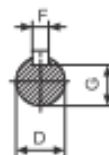
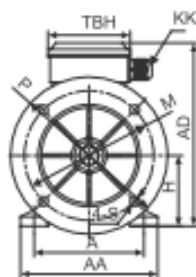

| Tipo           | B3  |     |         |     |         | Albero |     |    |      |     |    |    | Generali |     |     |      |         |           |     |     |     |
|----------------|-----|-----|---------|-----|---------|--------|-----|----|------|-----|----|----|----------|-----|-----|------|---------|-----------|-----|-----|-----|
|                | H   | A   | B       | C   | K       | D      | E   | F  | G    | SS  | XX | ZZ | AA       | AD  | HD  | AC   | L       | KK        | TBS | TBW | TBH |
| <b>56</b>      | 56  | 90  | 71      | 36  | 5.8X8.8 | Ø9     | 20  | 3  | 7.2  | M3  | 9  | 12 | 110      | 156 | 100 | Ø117 | 196     | 1-M16X1.5 | 14  | 88  | 88  |
| <b>63</b>      | 63  | 100 | 80      | 40  | 7X10    | Ø11    | 23  | 4  | 8.5  | M4  | 10 | 14 | 120      | 171 | 108 | Ø130 | 220     | 1-M16X1.5 | 14  | 94  | 94  |
| <b>71</b>      | 71  | 112 | 90      | 45  | 7X10    | Ø14    | 30  | 5  | 11   | M5  | 12 | 17 | 132      | 186 | 115 | Ø147 | 241     | 1-M20X1.5 | 20  | 94  | 94  |
| <b>80</b>      | 80  | 125 | 100     | 50  | 10X13   | Ø19    | 40  | 6  | 15.5 | M6  | 16 | 21 | 160      | 213 | 133 | Ø163 | 290     | 1-M20X1.5 | 27  | 105 | 105 |
| <b>90S</b>     | 90  | 140 | 100     | 56  | 10X13   | Ø24    | 50  | 8  | 20   | M8  | 19 | 25 | 175      | 229 | 139 | Ø183 | 312     | 1-M20X1.5 | 30  | 105 | 105 |
| <b>90L1/L2</b> | 90  | 140 | 125     | 56  | 10X13   | Ø24    | 50  | 8  | 20   | M8  | 19 | 25 | 175      | 229 | 139 | Ø183 | 337/367 | 1-M20X1.5 | 30  | 105 | 105 |
| <b>100</b>     | 100 | 160 | 140     | 63  | 12X15   | Ø28    | 60  | 8  | 24   | M10 | 22 | 30 | 198      | 252 | 152 | Ø205 | 369     | 2-M20X1.5 | 26  | 105 | 105 |
| <b>112</b>     | 112 | 190 | 140     | 70  | 12X15   | Ø28    | 60  | 8  | 24   | M10 | 22 | 30 | 220      | 279 | 167 | Ø229 | 395     | 2-M25X1.5 | 32  | 112 | 112 |
| <b>132S</b>    | 132 | 216 | 140     | 89  | 12X15   | Ø38    | 80  | 10 | 33   | M12 | 28 | 37 | 252      | 318 | 186 | Ø265 | 437     | 2-M25X1.5 | 38  | 112 | 112 |
| <b>132ML</b>   | 132 | 216 | 178     | 89  | 12X15   | Ø38    | 80  | 10 | 33   | M12 | 28 | 37 | 252      | 318 | 186 | Ø265 | 475/501 | 2-M25X1.5 | 38  | 112 | 112 |
| <b>160ML</b>   | 160 | 254 | 210/254 | 108 | 15X19   | Ø42    | 110 | 12 | 37   | M16 | 36 | 45 | 290      | 384 | 224 | Ø325 | 640     | 2-M32X1.5 | 64  | 143 | 143 |
| <b>180ML</b>   | 180 | 279 | 241/279 | 121 | 15X25   | Ø48    | 110 | 14 | 42.5 | M16 | 36 | 45 | 340      | 440 | 260 | Ø368 | 730     | 2-M32X1.5 | 73  | 190 | 190 |
| <b>200L</b>    | 200 | 318 | 305     | 133 | 19X29   | Ø55    | 110 | 16 | 49   | M20 | 42 | 53 | 390      | 460 | 260 | Ø368 | 745     | 2-M40X1.5 | 85  | 190 | 190 |

| Tipo           | B5   |      |      |     |     |   | B5R  |      |      |     |     |   | B14  |      |      |     |     |   | B14R |      |      |     |     |   |  |
|----------------|------|------|------|-----|-----|---|------|------|------|-----|-----|---|------|------|------|-----|-----|---|------|------|------|-----|-----|---|--|
|                | M    | N    | P    | T   | S   | R | M    | N    | P    | T   | S   | R | N    | M    | P    | T   | S   | R | N    | M    | P    | T   | S   | R |  |
| <b>56</b>      | Ø100 | Ø80  | Ø120 | 3.0 | Ø7  | 0 |      |      |      |     |     |   | Ø50  | Ø65  | Ø80  | 2.5 | M5  | 0 |      |      |      |     |     |   |  |
| <b>63</b>      | Ø115 | Ø95  | Ø140 | 3.0 | Ø10 | 0 |      |      |      |     |     |   | Ø60  | Ø75  | Ø90  | 2.5 | M5  | 0 | Ø80  | Ø100 | Ø120 | 3.0 | M6  | 0 |  |
| <b>71</b>      | Ø130 | Ø110 | Ø160 | 3.5 | Ø10 | 0 | Ø115 | Ø95  | Ø140 | 3.5 | Ø10 | 0 | Ø70  | Ø85  | Ø105 | 2.5 | M6  | 0 | Ø95  | Ø115 | Ø140 | 3.0 | M8  | 0 |  |
| <b>80</b>      | Ø165 | Ø130 | Ø200 | 3.5 | Ø12 | 0 | Ø130 | Ø110 | Ø160 | 3.5 | Ø10 | 0 | Ø80  | Ø100 | Ø120 | 3.0 | M6  | 0 | Ø110 | Ø130 | Ø160 | 3.5 | M8  | 0 |  |
| <b>90S</b>     | Ø165 | Ø130 | Ø200 | 3.5 | Ø12 | 0 | Ø130 | Ø110 | Ø160 | 3.5 | Ø10 | 0 | Ø95  | Ø115 | Ø140 | 3.0 | M8  | 0 | Ø110 | Ø130 | Ø160 | 3.5 | M8  | 0 |  |
| <b>90L1/L2</b> | Ø165 | Ø130 | Ø200 | 3.5 | Ø12 | 0 | Ø130 | Ø110 | Ø160 | 3.5 | Ø10 | 0 | Ø95  | Ø115 | Ø140 | 3.0 | M8  | 0 | Ø110 | Ø130 | Ø160 | 3.5 | M8  | 0 |  |
| <b>100</b>     | Ø215 | Ø180 | Ø250 | 4.0 | Ø15 | 0 | Ø165 | Ø130 | Ø200 | 4.0 | Ø12 | 0 | Ø110 | Ø130 | Ø160 | 3.5 | M8  | 0 | Ø130 | Ø165 | Ø200 | 3.5 | M10 | 0 |  |
| <b>112</b>     | Ø215 | Ø180 | Ø250 | 4.0 | Ø15 | 0 | Ø165 | Ø130 | Ø200 | 4.0 | Ø12 | 0 | Ø110 | Ø130 | Ø160 | 3.5 | M8  | 0 | Ø130 | Ø165 | Ø200 | 3.5 | M10 | 0 |  |
| <b>132S</b>    | Ø265 | Ø230 | Ø300 | 4.0 | Ø15 | 0 | Ø215 | Ø180 | Ø250 | 4.0 | Ø15 | 0 | Ø130 | Ø165 | Ø200 | 4.0 | M10 | 0 | Ø180 | Ø215 | Ø250 | 4.0 | M12 | 0 |  |
| <b>132M/L</b>  | Ø265 | Ø230 | Ø300 | 4.0 | Ø15 | 0 | Ø215 | Ø180 | Ø250 | 4.0 | Ø15 | 0 | Ø130 | Ø165 | Ø200 | 4.0 | M10 | 0 | Ø180 | Ø215 | Ø250 | 4.0 | M12 | 0 |  |
| <b>160M/L</b>  | Ø300 | Ø250 | Ø350 | 5.0 | Ø19 | 0 |      |      |      |     |     |   | Ø180 | Ø215 | Ø250 | 4.0 | M12 | 0 |      |      |      |     |     |   |  |
| <b>180M/L</b>  | Ø300 | Ø250 | Ø350 | 5.0 | Ø19 | 0 |      |      |      |     |     |   |      |      |      |     |     |   |      |      |      |     |     |   |  |
| <b>200L</b>    | Ø350 | Ø300 | Ø400 | 5.0 | Ø19 | 0 |      |      |      |     |     |   |      |      |      |     |     |   |      |      |      |     |     |   |  |

## 31. SERIE MS - Esploso parti di ricambio

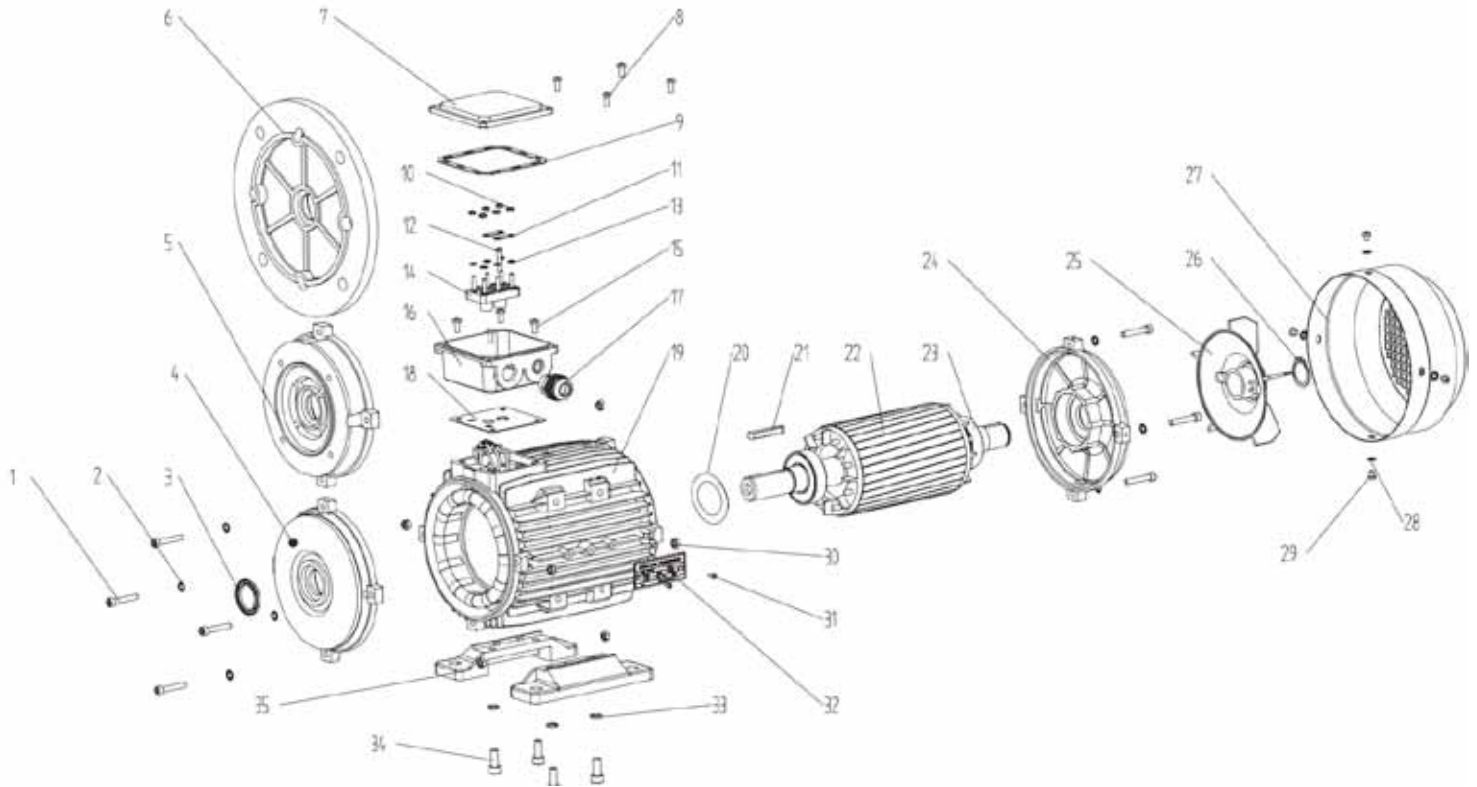

- |   |   |                               |
|---|---|-------------------------------|
| 1. vite                                       | 11. ponticelli morsettieria               | 21. chiavetta                 |
| 2. guarnizione                                | 12. perno morsettieria                    | 22. rotore                    |
| 3. anello di tenuta                           | 13. rondella                              | 23. cuscinetto                |
| 4. scudo anteriore                            | 14. morsettieria                          | 24. scudo posteriore          |
| 5. flangia B14                                | 15. viti scatola morsettieria             | 25. ventola di raffreddamento |
| 6. flangia B5                                 | 16. scatola morsettieria                  | 26. molla di compensazione    |
| 7. coperchio scatola morsettieria             | 17. pressa cavo                           | 27. calotta copri ventola     |
| 8. viti                                       | 18. guarnizione base scatola morsettieria | 28. rondella                  |
| 9. guarnizione di tenuta scatola morsettieria | 19. carcassa                              | 29. viti                      |
| 10. dadi morsettieria                         | 20. molla di compensazione                | 30. dado                      |



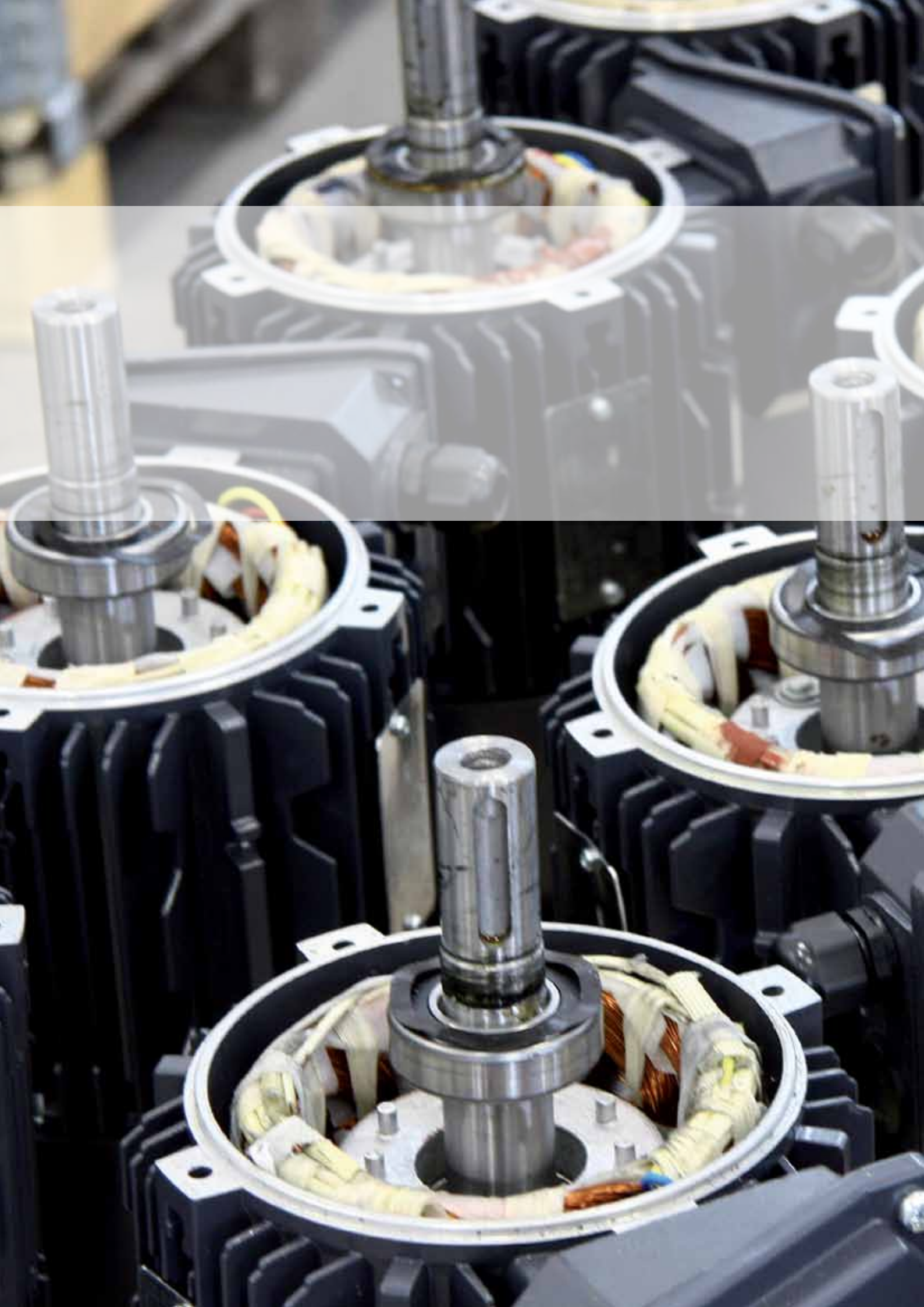



IL PIU' GRANDE MAGAZZINO "JUST IN TIME" IN EUROPA



Dati elettrici e meccanici

# SERIE TA

*"ECOL"*

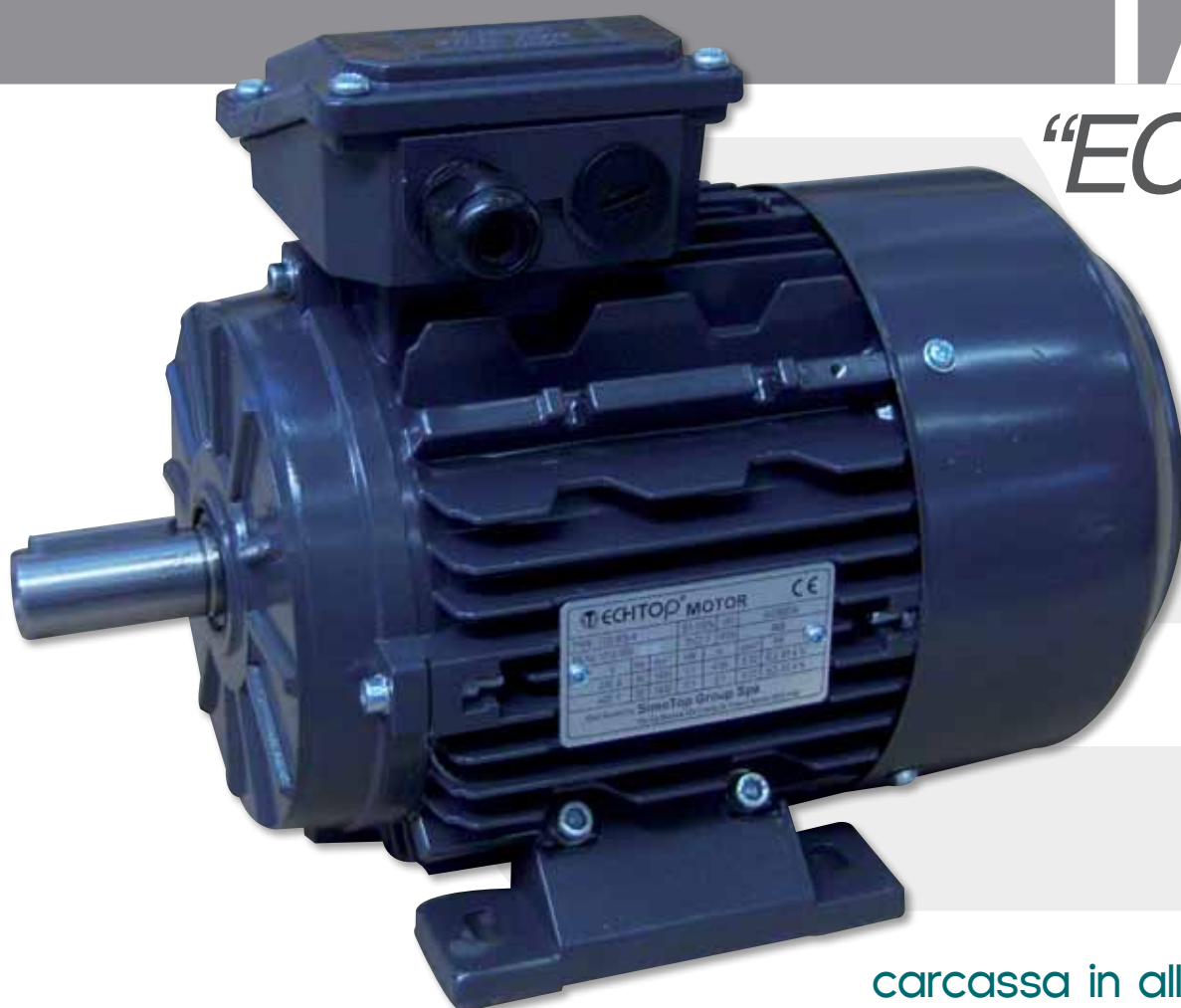

carcassa in alluminio

## 32. SERIE TA - Motori asincroni Trifasi a singola velocità

### Dati Elettrici (50Hz) classe di Efficienza IE1 - 2 poli

| Tipo        | Potenza (Kw) | giri/min. (rpm/min.) | Corrente In 400V (A) | Eff. (%) | Fattore di potenza (cosφ) | Coppia Cn (Nm) | Is/In | Cs/Cn | Cmin./Cn | Cmax/Cn |
|-------------|--------------|----------------------|----------------------|----------|---------------------------|----------------|-------|-------|----------|---------|
| T1A 801-2   | 0.75         | 2838                 | 2.06                 | 72.1     | 0.73                      | 2.52           | 5     | 2.2   | 1.9      | 2.6     |
| T1A 802-2   | 1.1          | 2836                 | 2.90                 | 75       | 0.73                      | 3.70           | 5     | 2.2   | 1.8      | 2.6     |
| T1A 90S-2   | 1.5          | 2842                 | 3.79                 | 77.2     | 0.74                      | 5.04           | 5     | 2.2   | 1.8      | 2.5     |
| T1A 90L-2   | 2.2          | 2835                 | 5.04                 | 79.7     | 0.79                      | 7.41           | 5.5   | 2.2   | 1.8      | 2.5     |
| T1A 100L-2  | 3            | 2841                 | 6.56                 | 81.5     | 0.81                      | 10.08          | 5.5   | 2.3   | 1.9      | 2.6     |
| T1A 112M-2  | 4            | 2900                 | 8.58                 | 83.1     | 0.81                      | 13.17          | 6     | 2.4   | 1.9      | 2.6     |
| T1A 132S1-2 | 5.5          | 2895                 | 11.16                | 84.7     | 0.84                      | 18.14          | 6     | 2.3   | 2        | 2.6     |
| T1A 132S2-2 | 7.5          | 2900                 | 14.81                | 86       | 0.85                      | 24.70          | 6.4   | 2.3   | 2        | 2.7     |
| T1A 160M1-2 | 11           | 2910                 | 20.83                | 87.6     | 0.87                      | 36.10          | 6.3   | 2.3   | 2        | 2.7     |
| T1A 160M2-2 | 15           | 2908                 | 28.06                | 88.7     | 0.87                      | 49.26          | 6.8   | 2.3   | 2        | 2.7     |
| T1A 160L-2  | 18.5         | 2912                 | 33.60                | 89.3     | 0.89                      | 60.67          | 7     | 2.3   | 2        | 2.7     |
| T1A 180M-2  | 22           | 2920                 | 39.69                | 89.9     | 0.89                      | 71.95          | 7.2   | 2.3   | 2        | 2.6     |
| T1A 200L1-2 | 30           | 2915                 | 53.64                | 90.7     | 0.89                      | 98.28          | 7     | 2.3   | 2        | 2.6     |
| T1A 200L2-2 | 37           | 2920                 | 65.80                | 91.2     | 0.89                      | 121.00         | 7.2   | 2.3   | 2        | 2.7     |

### Dati Elettrici (50Hz) classe di Efficienza IE1 - 4 poli

| Tipo        | Potenza (Kw) | giri/min. (rpm/min.) | Corrente In 400V (A) | Eff. (%) | Fattore di potenza (cosφ) | Coppia Cn (Nm) | Is/In | Cs/Cn | Cmin./Cn | Cmax/Cn |
|-------------|--------------|----------------------|----------------------|----------|---------------------------|----------------|-------|-------|----------|---------|
| T1A 801-4   | 0.55         | 1410                 | 1.6                  | 72.0     | 0,71                      | 3.86           | 4.3   | 2.3   | 1.9      | 2.3     |
| T1A 802-4   | 0.75         | 1410                 | 2.00                 | 72.1     | 0.75                      | 5.08           | 5.4   | 2.2   | 1.9      | 2.6     |
| T1A 90S-4   | 1.1          | 1415                 | 2.71                 | 75       | 0.78                      | 7.42           | 5.3   | 2.2   | 1.8      | 2.6     |
| T1A 90L-4   | 1.5          | 1410                 | 3.60                 | 77.2     | 0.78                      | 10.16          | 5.5   | 2.2   | 1.8      | 2.5     |
| T1A 100L1-4 | 2.2          | 1420                 | 4.98                 | 79.7     | 0.80                      | 14.79          | 6     | 2.2   | 1.8      | 2.5     |
| T1A 100L2-4 | 3            | 1420                 | 6.64                 | 81.5     | 0.80                      | 20.17          | 6     | 2.3   | 1.9      | 2.6     |
| T1A 112M-4  | 4            | 1425                 | 8.47                 | 83.1     | 0.82                      | 26.81          | 6.3   | 2.4   | 1.9      | 2.6     |
| T1A 132S-4  | 5.5          | 1420                 | 11.29                | 84.7     | 0.83                      | 36.99          | 6.5   | 2.3   | 2        | 2.6     |
| T1A 132M-4  | 7.5          | 1420                 | 14.81                | 86       | 0.85                      | 50.44          | 6.4   | 2.3   | 2        | 2.7     |
| T1A 160M-4  | 11           | 1430                 | 21.32                | 87.6     | 0.85                      | 73.46          | 6.8   | 2.3   | 2        | 2.7     |
| T1A 160L-4  | 15           | 1435                 | 27.74                | 88.7     | 0.88                      | 99.82          | 6.7   | 2.3   | 2        | 2.7     |
| T1A 180M-4  | 18.5         | 1435                 | 33.98                | 89.3     | 0.88                      | 123.11         | 7.2   | 2.3   | 2        | 2.7     |
| T1A 180L-4  | 22           | 1450                 | 40.60                | 89.9     | 0.87                      | 144.89         | 7.3   | 2.3   | 2        | 2.6     |
| T1A 200L-4  | 30           | 1450                 | 53.64                | 90.7     | 0.89                      | 197.57         | 7.6   | 2.3   | 2        | 2.6     |

### Dati Elettrici (50Hz) classe di Efficienza IE1 - 6 poli

| Tipo        | Potenza (Kw) | giri/min. (rpm/min.) | Corrente In 400V (A) | Eff. (%) | Fattore di potenza (cosφ) | Coppia Cn (Nm) | Is/In | Cs/Cn | Cmin./Cn | Cmax/Cn |
|-------------|--------------|----------------------|----------------------|----------|---------------------------|----------------|-------|-------|----------|---------|
| T1A 801-6   | 0.37         | 900                  | 1.1                  | 66       | 0.71                      | 3.93           | 3     | 1.9   | 1.6      | 2       |
| T1A 802-6   | 0.55         | 900                  | 1.6                  | 67       | 0.71                      | 5.84           | 3.5   | 2.1   | 1.8      | 2.2     |
| T1A 90S-6   | 0.75         | 930                  | 2.15                 | 70       | 0.72                      | 7.70           | 5.3   | 2.2   | 1.9      | 2.6     |
| T1A 90L-6   | 1.1          | 930                  | 3.02                 | 72.9     | 0.72                      | 11.29          | 5     | 2.2   | 1.8      | 2.6     |
| T1A 100L-6  | 1.5          | 935                  | 3.94                 | 75.2     | 0.73                      | 15.32          | 4.9   | 2.2   | 1.8      | 2.5     |
| T1A 112M-6  | 2.2          | 935                  | 5.60                 | 77.7     | 0.73                      | 22.47          | 5.7   | 2.2   | 1.8      | 2.5     |
| T1A 132S-6  | 3            | 935                  | 7.44                 | 79.7     | 0.73                      | 30.64          | 6.3   | 2.3   | 1.9      | 2.6     |
| T1A 132M1-6 | 4            | 940                  | 9.59                 | 81.4     | 0.74                      | 40.64          | 6.2   | 2.4   | 1.9      | 2.6     |
| T1A 132M2-6 | 5.5          | 940                  | 12.57                | 83.1     | 0.76                      | 55.87          | 6.8   | 2.3   | 2        | 2.6     |
| T1A 160M-6  | 7.5          | 950                  | 16.82                | 84.7     | 0.76                      | 75.39          | 7     | 2.3   | 2        | 2.7     |
| T1A 160L-6  | 11           | 955                  | 23.56                | 86.4     | 0.78                      | 109.99         | 7.3   | 2.3   | 2        | 2.7     |
| T1A 180L-6  | 15           | 955                  | 31.25                | 87.7     | 0.79                      | 149.99         | 7.2   | 2.3   | 2        | 2.7     |
| T1A 200L1-6 | 18.5         | 960                  | 36.31                | 88.6     | 0.83                      | 184.02         | 6.9   | 2.3   | 2        | 2.7     |
| T1A 200L2-6 | 22           | 960                  | 42.89                | 89.2     | 0.83                      | 218.84         | 7.3   | 2.3   | 2        | 2.6     |

### Dati Elettrici (50Hz) classe di Efficienza IE1 - 8 poli

| Tipo        | Potenza (Kw) | giri/min. (rpm/min.) | Corrente In 400V (A) | Eff. (%) | Fattore di potenza (cosφ) | Coppia Cn (Nm) | Is/In | Cs/Cn | Cmin./Cn | Cmax/Cn |
|-------------|--------------|----------------------|----------------------|----------|---------------------------|----------------|-------|-------|----------|---------|
| T1A 801-8   | 0,18         | 670                  | 0.83                 | 52       | 0.62                      | 2.6            | 3     | 1.6   | 1.1      | 2       |
| T1A 802-8   | 0,25         | 670                  | 1                    | 61       | 0.62                      | 3.6            | 3     | 1.8   | 1.3      | 2       |
| T1A 90S-8   | 0.37         | 680                  | 1.3                  | 64       | 0.63                      | 5.2            | 3.2   | 1.8   | 1.3      | 2       |
| T1A 90L-8   | 0.55         | 690                  | 1.9                  | 67       | 0.63                      | 7.6            | 3.4   | 1.8   | 1.3      | 2       |
| T1A 100L-8  | 0.75         | 690                  | 2.5                  | 68       | 0.64                      | 10.4           | 3.4   | 2     | 1.7      | 2.1     |
| T1A 100L-8  | 1.1          | 690                  | 3.5                  | 70       | 0.64                      | 15.2           | 3.4   | 2     | 1.7      | 2.1     |
| T1A 112M-8  | 1.5          | 700                  | 4.6                  | 73       | 0.65                      | 20.5           | 3.5   | 1.9   | 1.6      | 2.1     |
| T1A 132S-8  | 2.2          | 705                  | 5.7                  | 78       | 0.71                      | 29.8           | 4.6   | 1.9   | 1.6      | 2.1     |
| T1A 132M1-8 | 3            | 710                  | 7.6                  | 79       | 0.72                      | 40.4           | 5     | 1.9   | 1.6      | 2.2     |
| T1A 160M1-8 | 4            | 710                  | 9.9                  | 80       | 0.73                      | 53.8           | 5     | 2     | 1.7      | 2.3     |
| T1A 160M2-8 | 5.5          | 715                  | 13                   | 82       | 0.73                      | 73             | 5.2   | 2     | 1.7      | 2.1     |
| T1A 160L-8  | 7.5          | 720                  | 17                   | 84       | 0.74                      | 100            | 5.4   | 2.1   | 1.8      | 2.2     |
| T1A 180L-8  | 11           | 730                  | 24                   | 86       | 0.76                      | 144            | 5.1   | 2.1   | 1.8      | 2.2     |
| T1A 200L-8  | 15           | 730                  | 33                   | 87       | 0.76                      | 196            | 5.3   | 2.1   | 1.8      | 2.2     |

## 32. SERIE TA - Motori asincroni Trifasi a singola velocità

### Dati Elettrici (50Hz) classe di Efficienza IE2 - 2 poli

| Tipo        | Potenza (Kw) | giri/min. (rpm/min.) | Corrente In 400V (A) | Eff. (%) | Fattore di potenza (cosφ) | Coppia Cn (Nm) | Is/In | Cs/Cn | Cmin./Cn | Cmax/Cn |
|-------------|--------------|----------------------|----------------------|----------|---------------------------|----------------|-------|-------|----------|---------|
| T2A 801-2   | 0.75         | 2848                 | 1.86                 | 77.4     | 0.75                      | 2.51           | 6     | 2.7   | 2.1      | 2.8     |
| T2A 802-2   | 1.1          | 2846                 | 2.52                 | 79.6     | 0.79                      | 3.69           | 6.7   | 2.7   | 2.1      | 2.9     |
| T2A 90S-2   | 1.5          | 2852                 | 3.17                 | 81.3     | 0.84                      | 5.02           | 6.1   | 2.3   | 2        | 2.7     |
| T2A 90L-2   | 2.2          | 2845                 | 4.54                 | 83.2     | 0.84                      | 7.38           | 7     | 2.6   | 2.1      | 2.7     |
| T2A 100L-2  | 3            | 2851                 | 5.75                 | 84.6     | 0.89                      | 10.05          | 7.6   | 2.5   | 2        | 2.8     |
| T2A 112M-2  | 4            | 2910                 | 7.56                 | 85.8     | 0.89                      | 13.13          | 7.8   | 2.5   | 2        | 2.7     |
| T2A 132S1-2 | 5.5          | 2905                 | 10.25                | 87       | 0.89                      | 18.08          | 7.8   | 2.4   | 2        | 2.9     |
| T2A 132S2-2 | 7.5          | 2910                 | 13.96                | 88.1     | 0.88                      | 24.61          | 7.9   | 2.7   | 2        | 2.8     |
| T2A 160M1-2 | 11           | 2920                 | 19.73                | 89.4     | 0.90                      | 35.97          | 7.9   | 2.2   | 2.1      | 3       |
| T2A 160M2-2 | 15           | 2918                 | 26.35                | 90.3     | 0.91                      | 49.09          | 7.9   | 2.3   | 2.1      | 3       |
| T2A 160L-2  | 18.5         | 2922                 | 31.93                | 90.9     | 0.92                      | 60.46          | 8     | 2.4   | 2.1      | 2.9     |
| T2A 180M-2  | 22           | 2930                 | 39.08                | 91.3     | 0.89                      | 71.70          | 7.5   | 2.3   | 2        | 2.8     |
| T2A 200L1-2 | 30           | 2925                 | 53.49                | 92       | 0.88                      | 97.94          | 6.7   | 2.4   | 2        | 2.7     |
| T2A 200L2-2 | 37           | 2930                 | 64.15                | 92.5     | 0.90                      | 120.59         | 6.3   | 2.3   | 2        | 2.7     |

### Dati Elettrici (50Hz) classe di Efficienza IE2 - 4 poli

| Tipo        | Potenza (Kw) | giri/min. (rpm/min.) | Corrente In 400V (A) | Eff. (%) | Fattore di potenza (cosφ) | Coppia Cn (Nm) | Is/In | Cs/Cn | Cmin./Cn | Cmax/Cn |
|-------------|--------------|----------------------|----------------------|----------|---------------------------|----------------|-------|-------|----------|---------|
| T2A 802-4   | 0.75         | 1420                 | 1.79                 | 79.6     | 0.76                      | 5.04           | 5.4   | 2.3   | 2.1      | 2.9     |
| T2A 90S-4   | 1.1          | 1425                 | 2.50                 | 81.4     | 0.78                      | 7.37           | 5.9   | 2.3   | 2.1      | 2.7     |
| T2A 90L-4   | 1.5          | 1420                 | 3.31                 | 82.8     | 0.79                      | 10.09          | 6.4   | 2.4   | 2        | 2.7     |
| T2A 100L1-4 | 2.2          | 1430                 | 4.59                 | 84.3     | 0.82                      | 14.69          | 6.6   | 2.4   | 2.1      | 2.9     |
| T2A 100L2-4 | 3            | 1430                 | 6.33                 | 85.5     | 0.80                      | 20.03          | 6.9   | 2.4   | 2        | 2.8     |
| T2A 112M-4  | 4            | 1435                 | 8.44                 | 86.6     | 0.79                      | 26.62          | 7.9   | 2.5   | 2        | 3       |
| T2A132S-4   | 5.5          | 1430                 | 11.04                | 87.7     | 0.82                      | 36.73          | 7.1   | 2.3   | 2        | 2.8     |
| T2A 132M-4  | 7.5          | 1430                 | 14.70                | 88.7     | 0.83                      | 50.08          | 7.8   | 2.3   | 2        | 2.7     |
| T2A160M-4   | 11           | 1440                 | 19.43                | 89.8     | 0.91                      | 72.95          | 7.9   | 2.5   | 2.1      | 2.8     |
| T2A 160L-4  | 15           | 1445                 | 25.92                | 90.8     | 0.92                      | 99.13          | 7.8   | 2.4   | 2.1      | 2.9     |
| T2A 180M-4  | 18.5         | 1445                 | 33.66                | 91.2     | 0.87                      | 122.26         | 7.8   | 2.4   | 2.1      | 3       |
| T2A 180L-4  | 22           | 1460                 | 38.95                | 91.6     | 0.89                      | 143.89         | 7.5   | 2.3   | 2        | 3       |
| T2A 200L-4  | 30           | 1460                 | 53.31                | 92.3     | 0.88                      | 196.22         | 7.9   | 2.4   | 2        | 2.7     |

### Dati Elettrici (50Hz) classe di Efficienza IE2 - 6 poli

| Tipo        | Potenza (Kw) | giri/min. (rpm/min.) | Corrente In 400V (A) | Eff. (%) | Fattore di potenza (cosφ) | Coppia Cn (Nm) | Is/In | Cs/Cn | Cmin./Cn | Cmax/Cn |
|-------------|--------------|----------------------|----------------------|----------|---------------------------|----------------|-------|-------|----------|---------|
| T2A 90S-6   | 0.75         | 935                  | 1.88                 | 75.9     | 0.76                      | 7.66           | 6.2   | 2.2   | 2        | 2.7     |
| T2A 90L-6   | 1.1          | 935                  | 2.54                 | 78.1     | 0.80                      | 11.23          | 6     | 2.3   | 2.1      | 2.6     |
| T2A 100L-6  | 1.5          | 940                  | 3.31                 | 79.8     | 0.82                      | 15.24          | 5.8   | 2.3   | 2.1      | 2.7     |
| T2A 112M-6  | 2.2          | 940                  | 4.85                 | 81.8     | 0.80                      | 22.35          | 6.4   | 2.3   | 2.1      | 2.9     |
| T2A 132S-6  | 3            | 940                  | 6.26                 | 83.3     | 0.83                      | 30.48          | 6.3   | 2.4   | 2.2      | 2.8     |
| T2A 132M1-6 | 4            | 945                  | 8.12                 | 84.6     | 0.84                      | 40.42          | 6.2   | 2.5   | 2        | 2.8     |
| T2A 132M2-6 | 5.5          | 945                  | 11.26                | 86       | 0.82                      | 55.58          | 6.8   | 2.3   | 1.9      | 2.8     |
| T2A 160M-6  | 7.5          | 955                  | 14.78                | 87.2     | 0.84                      | 74.99          | 7     | 2.4   | 1.9      | 2.7     |
| T2A 160L-6  | 11           | 960                  | 21.06                | 88.7     | 0.85                      | 109.42         | 7.3   | 2.5   | 2        | 2.8     |
| T2A 180L-6  | 15           | 960                  | 29.08                | 89.7     | 0.83                      | 149.21         | 7.8   | 2.3   | 2.1      | 2.9     |
| T2A 200L1-6 | 18.5         | 965                  | 34.75                | 90.4     | 0.85                      | 183.07         | 7.8   | 2.4   | 2.1      | 3.2     |
| T2A 200L2-6 | 22           | 965                  | 40.62                | 90.9     | 0.86                      | 217.70         | 7.9   | 2.3   | 1.9      | 3.1     |



## 32. SERIE TA - Motori asincroni Trifasi a singola velocità

### Dati Elettrici (50Hz) classe di Efficienza IE3 - 2 poli

| Tipo        | Potenza (Kw) | giri/min. (rpm/min.) | Corrente In 400V (A) | Eff. (%) | Fattore di potenza (cosφ) | Coppia Cn (Nm) | Is/In | Cs/Cn | Cmin./Cn | Cmax/Cn |
|-------------|--------------|----------------------|----------------------|----------|---------------------------|----------------|-------|-------|----------|---------|
| T3A 801-2   | 0.75         | 2848                 | 1.79                 | 80.7     | 0.75                      | 2.51           | 6     | 2.7   | 2.1      | 2.8     |
| T3A 802-2   | 1.1          | 2846                 | 2.43                 | 82.7     | 0.79                      | 3.69           | 6.7   | 2.7   | 2.1      | 2.9     |
| T3A 90S-2   | 1.5          | 2852                 | 3.06                 | 84.2     | 0.84                      | 5.02           | 6.1   | 2.3   | 2        | 2.7     |
| T3A 90L-2   | 2.2          | 2845                 | 4.40                 | 85.9     | 0.84                      | 7.38           | 7     | 2.6   | 2.1      | 2.7     |
| T3A 100L-2  | 3            | 2851                 | 5.59                 | 87.1     | 0.89                      | 10.05          | 7.6   | 2.5   | 2        | 2.8     |
| T3A 112M-2  | 4            | 2910                 | 7.36                 | 88.1     | 0.89                      | 13.13          | 7.8   | 2.5   | 2        | 2.7     |
| T3A 132S1-2 | 5.5          | 2905                 | 10.00                | 89.2     | 0.89                      | 18.08          | 7.8   | 2.4   | 2        | 2.9     |
| T3A 132S2-2 | 7.5          | 2910                 | 13.65                | 90.1     | 0.88                      | 24.61          | 7.9   | 2.7   | 2        | 2.8     |
| T3A 160M1-2 | 11           | 2920                 | 19.34                | 91.2     | 0.90                      | 35.97          | 7.9   | 2.2   | 2.1      | 3       |
| T3A 160M2-2 | 15           | 2918                 | 25.89                | 91.9     | 0.91                      | 49.09          | 7.9   | 2.3   | 2.1      | 3       |
| T3A 160L-2  | 18.5         | 2922                 | 31.41                | 92.4     | 0.92                      | 60.46          | 8     | 2.4   | 2.1      | 2.9     |
| T3A 180M-2  | 22           | 2930                 | 38.49                | 92.7     | 0.89                      | 71.70          | 7.5   | 2.3   | 2        | 2.8     |
| T3A 200L1-2 | 30           | 2925                 | 52.74                | 93.3     | 0.88                      | 97.94          | 6.7   | 2.4   | 2        | 2.7     |
| T3A 200L2-2 | 37           | 2930                 | 63.33                | 93.7     | 0.90                      | 120.59         | 6,3   | 2.3   | 2        | 2.7     |

### Dati Elettrici (50Hz) classe di Efficienza IE3 - 4 poli

| Tipo        | Potenza (Kw) | giri/min. (rpm/min.) | Corrente In 400V (A) | Eff. (%) | Fattore di potenza (cosφ) | Coppia Cn (Nm) | Is/In | Cs/Cn | Cmin./Cn | Cmax/Cn |
|-------------|--------------|----------------------|----------------------|----------|---------------------------|----------------|-------|-------|----------|---------|
| T3A 802-4   | 0.75         | 1420                 | 1.73                 | 82.5     | 0.76                      | 5.04           | 5.4   | 2.3   | 2.1      | 2.9     |
| T3A 90S-4   | 1.1          | 1425                 | 2.42                 | 84.1     | 0.78                      | 7.37           | 5.9   | 2.3   | 2.1      | 2.7     |
| T3A 90L-4   | 1.5          | 1420                 | 3.21                 | 85.3     | 0.79                      | 10.09          | 6.4   | 2.4   | 2        | 2.7     |
| T3A 100L1-4 | 2.2          | 1430                 | 4.47                 | 86.7     | 0.82                      | 14.69          | 6.6   | 2.4   | 2.1      | 2.9     |
| T3A 100L2-4 | 3            | 1430                 | 6.17                 | 87.7     | 0.80                      | 20.03          | 6.9   | 2.4   | 2        | 2.8     |
| T3A 112M-4  | 4            | 1435                 | 8.25                 | 88.6     | 0.79                      | 26.62          | 7.9   | 2.5   | 2        | 3       |
| T3A 132S-4  | 5.5          | 1430                 | 10.81                | 89.6     | 0.82                      | 36.73          | 7.1   | 2.3   | 2        | 2.8     |
| T3A 132M-4  | 7.5          | 1430                 | 14.43                | 90.4     | 0.83                      | 50.08          | 7.8   | 2.3   | 2        | 2.7     |
| T3A 160M-4  | 11           | 1440                 | 19.09                | 91.4     | 0.91                      | 72.95          | 7.9   | 2.5   | 2.1      | 2.8     |
| T3A 160L-4  | 15           | 1445                 | 25.55                | 92.1     | 0.92                      | 99.13          | 7.8   | 2.4   | 2.1      | 2.9     |
| T3A 180M-4  | 18.5         | 1445                 | 33.15                | 92.6     | 0.87                      | 122.26         | 7.8   | 2.4   | 2.1      | 3       |
| T3A 180L-4  | 22           | 1460                 | 38.37                | 93       | 0.89                      | 143.89         | 7.5   | 2.3   | 2        | 3       |
| T3A 200L-4  | 30           | 1460                 | 52.57                | 93.6     | 0.88                      | 196.22         | 7.9   | 2.4   | 2        | 2.7     |

### Dati Elettrici (50Hz) classe di Efficienza IE3 - 6 poli

| Tipo        | Potenza (Kw) | giri/min. (rpm/min.) | Corrente In 400V (A) | Eff. (%) | Fattore di potenza (cosφ) | Coppia Cn (Nm) | Is/In | Cs/Cn | Cmin./Cn | Cmax/Cn |
|-------------|--------------|----------------------|----------------------|----------|---------------------------|----------------|-------|-------|----------|---------|
| T3A 90S-6   | 0.75         | 935                  | 1.81                 | 78.9     | 0.76                      | 7.66           | 6.2   | 2.2   | 2        | 2       |
| T3A 90L-6   | 1.1          | 935                  | 2.45                 | 81       | 0.80                      | 11.23          | 6     | 2.3   | 2.1      | 2.1     |
| T3A 100L-6  | 1.5          | 940                  | 3.20                 | 82.5     | 0.82                      | 15.24          | 5.8   | 2.3   | 2.1      | 2.1     |
| T3A 112M-6  | 2.2          | 940                  | 4.71                 | 84.3     | 0.80                      | 22.35          | 6.4   | 2.3   | 2.1      | 2.1     |
| T3A 132S-6  | 3            | 940                  | 6.09                 | 85.6     | 0.83                      | 30.48          | 6.3   | 2.4   | 2.2      | 2.2     |
| T3A 132M1-6 | 4            | 945                  | 7.92                 | 86.8     | 0.84                      | 40.42          | 6.2   | 2.5   | 2        | 2       |
| T3A 132M2-6 | 5.5          | 945                  | 11.00                | 88       | 0.82                      | 55.58          | 6.8   | 2.3   | 1.9      | 1.9     |
| T3A 160M-6  | 7.5          | 955                  | 14.46                | 89.1     | 0.84                      | 74.99          | 7     | 2.4   | 1.9      | 1.9     |
| T3A 160L-6  | 11           | 960                  | 20.69                | 90.3     | 0.85                      | 109.42         | 7.3   | 2.5   | 2        | 2       |
| T3A 180L-6  | 15           | 960                  | 28.60                | 91.2     | 0.83                      | 149.21         | 7.8   | 2.3   | 2.1      | 2.1     |
| T3A 200L1-6 | 18.5         | 965                  | 34.26                | 91.7     | 0.85                      | 183.07         | 7.8   | 2.4   | 2.1      | 2.1     |
| T3A 200L2-6 | 22           | 965                  | 40.05                | 92.2     | 0.86                      | 217.70         | 7.9   | 2.3   | 1.9      | 1.9     |



### 33. SERIE TA - Pesi - TA IE1

| Tipo    | Kw    | Peso kg |       |        |       |        |
|---------|-------|---------|-------|--------|-------|--------|
|         |       | B3      | B14   | B5     | B34   | B35    |
| 801-2   | 0,75  | 8,90    | 8,90  | 9,00   | 9,50  | 9,50   |
| 802-2   | 1,10  | 10,10   | 10,10 | 10,20  | 10,50 | 10,50  |
| 90S-2   | 1,50  | 12,30   | 12,30 | 12,36  | 12,80 | 12,80  |
| 90L1-2  | 2,20  | 15,50   | 15,50 | 15,80  | 16,00 | 16,00  |
| 100L1-2 | 3,00  | 22,40   | 22,40 | 22,50  | 22,80 | 22,80  |
| 112M-2  | 4,00  | 26,40   | 26,40 | 26,50  | 26,80 | 26,80  |
| 132S1-2 | 5,50  | 41,30   | 41,30 | 44,00  | 44,50 | 44,50  |
| 132S2-2 | 7,50  | 43,00   | 43,00 | 43,20  | 43,60 | 43,60  |
| 160M1-2 | 11,00 | 81,00   | 81,00 | 82,30  | 82,70 | 82,70  |
| 160M2-2 | 15,00 | 83,00   | 83,00 | 84,10  | 84,60 | 84,60  |
| 160L-2  | 18,50 | 97,30   | 97,30 | 97,90  | 98,40 | 98,40  |
| 180M-2  | 22,00 | 148,00  |       | 149,00 |       | 150,00 |
| 200L1-2 | 30,00 | 147,50  |       | 150,00 |       | 151,00 |
| 200L2-2 | 37,00 | 169,00  |       | 170,00 |       | 171,50 |

| Tipo    | Kw    | Peso kg |       |        |       |        |
|---------|-------|---------|-------|--------|-------|--------|
|         |       | B3      | B14   | B5     | B34   | B35    |
| 801-4   | 0,55  | 8,20    | 8,20  | 8,25   | 8,75  | 8,75   |
| 802-4   | 0,75  | 9,80    | 9,80  | 10,10  | 10,40 | 10,40  |
| 90S-4   | 1,10  | 12,30   | 12,30 | 12,50  | 13,10 | 13,10  |
| 90L1-4  | 1,50  | 15,10   | 15,10 | 15,20  | 15,50 | 15,50  |
| 100L1-4 | 2,20  | 24,10   | 24,10 | 24,10  | 26,50 | 26,50  |
| 100L2-4 | 3,00  | 24,50   | 24,50 | 25,10  | 26,90 | 26,90  |
| 112M-4  | 4,00  | 29,50   | 29,50 | 31,50  | 32,20 | 32,20  |
| 132S-4  | 5,50  | 43,60   | 43,60 | 44,00  | 45,20 | 45,20  |
| 132M-4  | 7,50  | 54,50   | 54,50 | 55,00  | 56,50 | 56,50  |
| 160M-4  | 11,00 | 78,50   | 78,50 | 79,80  | 80,20 | 80,20  |
| 160L1-4 | 15,00 | 93,60   | 93,60 | 95,30  | 96,40 | 96,40  |
| 180M-4  | 18,5  | 118,65  |       | 130,00 |       | 131,00 |
| 180L-4  | 22    | 127,50  |       | 129,80 |       | 132,00 |
| 200L-4  | 30    | 153,00  |       | 155,00 |       | 156,70 |



| Tipo    | Kw    | Peso kg |       |        |        |        |
|---------|-------|---------|-------|--------|--------|--------|
|         |       | B3      | B14   | B5     | B34    | B35    |
| 801-6   | 0,37  | 8,25    | 8,25  | 8,30   | 8,80   | 8,80   |
| 802-6   | 0,55  | 9,75    | 9,75  | 10,50  | 8,80   | 8,80   |
| 90S-6   | 0,75  | 12,50   | 12,50 | 12,80  | 13,30  | 13,30  |
| 90L-6   | 1,10  | 14,50   | 14,50 | 15,30  | 15,90  | 15,90  |
| 100L-6  | 1,50  | 19,90   | 19,90 | 20,00  | 21,30  | 21,30  |
| 112M-6  | 2,20  | 32,50   | 32,50 | 33,70  | 34,10  | 34,10  |
| 132S-6  | 3,00  | 37,00   | 37,00 | 38,20  | 39,40  | 39,40  |
| 132M1-6 | 4,00  | 42,00   | 42,00 | 43,10  | 43,90  | 43,90  |
| 132M2-6 | 5,50  | 56,90   | 56,90 | 57,80  | 58,60  | 58,60  |
| 160M-6  | 7,50  | 78,00   | 78,00 | 79,10  | 80,20  | 80,20  |
| 160L-6  | 11,00 | 98,00   | 98,00 | 99,85  | 101,30 | 101,30 |
| 180L-6  | 15    | 124,00  |       | 125,20 |        | 126,40 |
| 200L1-6 | 18,5  | 141,00  |       | 143,00 |        | 144,00 |
| 200L2-6 | 22    | 157,80  |       | 159,00 |        | 160,20 |

| Tipo    | Kw   | Peso kg |       |        |       |        |
|---------|------|---------|-------|--------|-------|--------|
|         |      | B3      | B14   | B5     | B34   | B35    |
| 801-8   | 0,18 | 8,30    | 8,30  | 8,20   | 8,45  | 8,45   |
| 802-8   | 0,25 | 9,30    | 9,30  | 9,20   | 9,60  | 9,60   |
| 803-8   | 0,37 | 10,50   | 10,50 | 11,00  | 11,60 | 11,60  |
| 90S-8   | 0,37 | 11,40   | 11,40 | 12,00  | 12,50 | 12,50  |
| 90L-8   | 0,55 | 14,00   | 14,00 | 14,50  | 14,90 | 14,90  |
| 100L1-8 | 0,75 | 17,60   | 17,60 | 18,03  | 18,90 | 18,90  |
| 100L2-8 | 1,10 | 20,00   | 20,00 | 21,00  | 22,10 | 22,10  |
| 112M-8  | 1,50 | 25,30   | 25,30 | 25,80  | 26,90 | 26,90  |
| 132S-8  | 2,20 | 39,60   | 39,60 | 40,20  | 41,25 | 41,25  |
| 132M-8  | 3,00 | 47,40   | 47,40 | 48,45  | 50,00 | 50,00  |
| 160M1-8 | 4,00 | 59,00   | 59,00 | 59,00  | 60,00 | 60,00  |
| 160M2-8 | 5,50 | 69,00   | 69,00 | 69,00  | 71,00 | 71,00  |
| 160L-8  | 7,5  | 87,00   | 87,00 | 87,90  | 88,60 | 88,60  |
| 180L-8  | 11   | 128,00  |       | 129,00 |       | 132,00 |
| 200L-8  | 15   | 157,00  |       | 158,60 |       | 160,30 |

## 34. SERIE TA - Pesi - TA IE2

| Tipo    | Kw    | Peso kg |        |        |        |        |
|---------|-------|---------|--------|--------|--------|--------|
|         |       | B3      | B14    | B5     | B34    | B35    |
| 801-2   | 0,75  | 9,50    | 9,50   | 9,60   | 10,00  | 10,00  |
| 802-2   | 1,10  | 10,40   | 10,40  | 10,60  | 11,00  | 11,00  |
| 90S-2   | 1,50  | 13,50   | 13,50  | 14,00  | 15,00  | 15,00  |
| 90L-2   | 2,20  | 16,20   | 16,20  | 17,50  | 17,00  | 17,00  |
| 100L-2  | 3,00  | 22,30   | 22,30  | 25,00  | 25,50  | 25,50  |
| 112M-2  | 4,00  | 28,70   | 28,70  | 31,00  | 30,00  | 30,00  |
| 132S1-2 | 5,50  | 45,40   | 45,40  | 46,50  | 47,00  | 47,00  |
| 132S2-2 | 7,50  | 50,00   | 50,00  | 51,50  | 52,00  | 52,00  |
| 160M1-2 | 11,00 | 79,00   | 79,00  | 82,30  | 83,50  | 83,50  |
| 160M2-2 | 15,00 | 91,00   | 91,00  | 91,80  | 93,10  | 93,10  |
| 160L-2  | 18,50 | 101,00  | 101,00 | 102,00 | 102,90 | 102,90 |
| 180M-2  | 22,00 | 128,00  |        | 128,80 |        | 130,00 |
| 200L1-2 | 30,00 | 158,00  |        | 153,70 |        | 154,00 |
| 200L2-2 | 37,00 | 181,30  |        | 182,00 |        | 183,70 |

| Tipo    | Kw    | Peso kg |        |        |        |        |
|---------|-------|---------|--------|--------|--------|--------|
|         |       | B3      | B14    | B5     | B34    | B35    |
| 802-4   | 0,75  | 10,50   | 10,50  | 11,00  | 11,50  | 11,50  |
| 90S-4   | 1,10  | 14,30   | 14,30  | 14,50  | 14,60  | 14,60  |
| 90L-4   | 1,50  | 18,00   | 18,00  | 18,00  | 18,50  | 18,50  |
| 100L1-4 | 2,20  | 23,40   | 23,40  | 24,00  | 25,00  | 25,00  |
| 100L2-4 | 3,00  | 26,30   | 26,30  | 28,00  | 28,50  | 28,50  |
| 112M-4  | 4,00  | 35,20   | 35,20  | 37,00  | 36,00  | 36,00  |
| 132S-4  | 5,50  | 49,40   | 49,40  | 50,00  | 51,50  | 51,50  |
| 132M-4  | 7,50  | 62,30   | 62,30  | 62,00  | 63,00  | 63,00  |
| 160M-4  | 11,00 | 83,00   | 83,00  | 84,00  | 84,90  | 84,90  |
| 160L-4  | 15,00 | 102,00  | 102,00 | 102,60 | 104,10 | 104,10 |
| 180M-4  | 18,5  | 119,00  |        | 119,60 |        | 121,20 |
| 180L-4  | 22    | 139,00  |        | 139,50 |        | 140,40 |
| 200L-4  | 30    | 169,20  |        | 169,80 |        | 171,30 |

| Tipo    | Kw    | Peso kg |       |        |        |        |
|---------|-------|---------|-------|--------|--------|--------|
|         |       | B3      | B14   | B5     | B34    | B35    |
| 90S-6   | 0,75  | 13,00   | 13,00 | 13,20  | 13,90  | 13,90  |
| 90L-6   | 1,10  | 16,00   | 16,00 | 16,60  | 17,40  | 17,40  |
| 100L-6  | 1,50  | 20,00   | 20,00 | 21,50  | 22,30  | 22,30  |
| 112M-6  | 2,20  | 31,00   | 31,00 | 32,00  | 32,70  | 32,70  |
| 132S-6  | 3,00  | 43,00   | 43,00 | 44,00  | 44,90  | 44,90  |
| 132M1-6 | 4,00  | 52,00   | 52,00 | 53,00  | 54,20  | 54,20  |
| 132M2-6 | 5,50  | 58,50   | 58,50 | 59,70  | 61,30  | 61,30  |
| 160M-6  | 7,50  | 78,50   | 78,50 | 79,40  | 80,30  | 80,30  |
| 160L-6  | 11,00 | 98,40   | 98,40 | 99,50  | 101,00 | 101,00 |
| 180L-6  | 15    | 143,20  |       | 144,30 |        | 145,50 |
| 200L1-6 | 18,5  | 158,70  |       | 159,80 |        | 160,80 |
| 200L2-6 | 22    | 166,80  |       | 167,50 |        | 169,10 |



## 35. SERIE TA - Pesi - TA IE3

| Tipo    | Kw   | Peso kg |        |        |        |        |
|---------|------|---------|--------|--------|--------|--------|
|         |      | B3      | B14    | B5     | B34    | B35    |
| 801-2   | 0,75 | 11,40   | 11,40  | 11,52  | 12,00  | 12,00  |
| 802-2   | 1,1  | 12,48   | 12,48  | 12,72  | 13,20  | 13,20  |
| 90S-2   | 1,5  | 16,20   | 16,20  | 16,80  | 18,00  | 18,00  |
| 90L-2   | 2,2  | 19,44   | 19,44  | 21,00  | 20,40  | 20,40  |
| 100L-2  | 3    | 26,76   | 26,76  | 30,00  | 30,60  | 30,60  |
| 112M-2  | 4    | 34,44   | 34,44  | 37,20  | 36,00  | 36,00  |
| 132S1-2 | 5,5  | 54,48   | 54,48  | 55,80  | 56,40  | 56,40  |
| 132S2-2 | 7,5  | 60,00   | 60,00  | 61,80  | 62,40  | 62,40  |
| 160M1-2 | 11   | 94,80   | 94,80  | 98,76  | 100,20 | 100,20 |
| 160M2-2 | 15   | 109,20  | 109,20 | 110,16 | 111,72 | 111,72 |
| 160L-2  | 18,5 | 121,20  | 121,20 | 122,40 | 123,48 | 123,48 |
| 180M-2  | 22   | 153,60  |        | 154,56 |        | 156,00 |
| 200L1-2 | 30   | 189,60  |        | 184,44 |        | 184,80 |
| 200L2-2 | 37   | 217,56  |        | 218,40 |        | 220,44 |

| Tipo    | Kw   | Peso kg |        |        |        |        |
|---------|------|---------|--------|--------|--------|--------|
|         |      | B3      | B14    | B5     | B34    | B35    |
| 802-4   | 0,75 | 12,60   | 12,60  | 13,20  | 13,80  | 13,80  |
| 90S-4   | 1,1  | 17,16   | 17,16  | 17,40  | 17,52  | 17,52  |
| 90L-4   | 1,5  | 21,60   | 21,60  | 21,60  | 22,20  | 22,20  |
| 100L1-4 | 2,2  | 28,08   | 28,08  | 28,80  | 30,00  | 30,00  |
| 100L2-4 | 3    | 31,56   | 31,56  | 33,60  | 34,20  | 34,20  |
| 112M-4  | 4    | 42,24   | 42,24  | 44,40  | 43,20  | 43,20  |
| 132S-4  | 5,5  | 59,28   | 59,28  | 60,00  | 61,80  | 61,80  |
| 132M-4  | 7,5  | 74,76   | 74,76  | 74,40  | 75,60  | 75,60  |
| 160M-4  | 11   | 99,60   | 99,60  | 100,80 | 101,88 | 101,88 |
| 160L-4  | 15   | 122,40  | 122,40 | 123,12 | 124,92 | 124,92 |
| 180M-4  | 18,5 | 142,80  |        | 143,52 |        | 145,44 |
| 180L-4  | 22   | 166,80  |        | 167,40 |        | 168,48 |
| 200L-4  | 30   | 203,04  |        | 203,76 |        | 205,56 |

| Tipo    | Kw   | Peso kg |        |        |        |        |
|---------|------|---------|--------|--------|--------|--------|
|         |      | B3      | B14    | B5     | B34    | B35    |
| 90S-6   | 0,75 | 15,60   | 15,60  | 15,84  | 16,68  | 16,68  |
| 90L-6   | 1,1  | 19,20   | 19,20  | 19,92  | 20,88  | 20,88  |
| 100L-6  | 1,5  | 24,00   | 24,00  | 25,80  | 26,76  | 26,76  |
| 112M-6  | 2,2  | 37,20   | 37,20  | 38,40  | 39,24  | 39,24  |
| 132S-6  | 3    | 51,60   | 51,60  | 52,80  | 53,88  | 53,88  |
| 132M1-6 | 4    | 62,40   | 62,40  | 63,60  | 65,04  | 65,04  |
| 132M2-6 | 5,5  | 70,20   | 70,20  | 71,64  | 73,56  | 73,56  |
| 160M-6  | 7,5  | 94,20   | 94,20  | 95,28  | 96,36  | 96,36  |
| 160L-6  | 11   | 118,08  | 118,08 | 119,40 | 121,20 | 121,20 |
| 180L-6  | 15   | 171,84  |        | 173,16 |        | 174,60 |
| 200L1-6 | 18,5 | 190,44  |        | 191,76 |        | 192,96 |
| 200L2-6 | 22   | 200,16  |        | 201,00 |        | 202,92 |



## 36. SERIE TA - Dimensioni di ingombro e installazione

Misure in mm

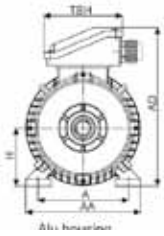

IM B3

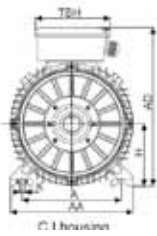

IM B3/B5

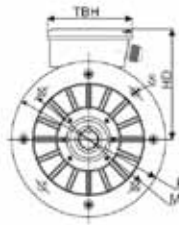
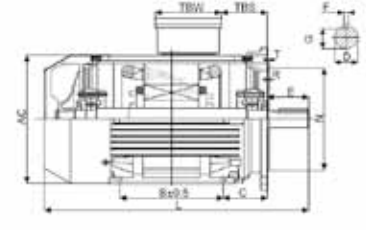

IM B5

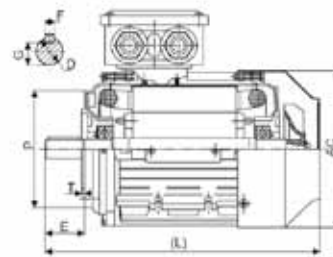
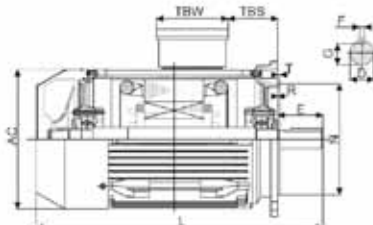

IM B14

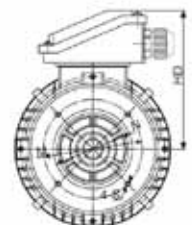

| Tipo   | B3  |     |         |     | Albero |     |    |      |     | Generali |     |     |     |         |         |     |     |
|--------|-----|-----|---------|-----|--------|-----|----|------|-----|----------|-----|-----|-----|---------|---------|-----|-----|
|        | H   | A   | B       | C   | D      | E   | F  | G    | K   | AA       | AD  | HD  | AC  | L       | TBS     | TBW | TBH |
| 80     | 80  | 125 | 100     | 50  | Ø19    | 40  | 6  | 15.5 | Ø9  | 160      | 220 | 140 | 158 | 280     | 16      | 97  | 97  |
| 90S/L  | 90  | 140 | 100/125 | 56  | Ø24    | 50  | 8  | 20   | Ø10 | 175      | 240 | 150 | 176 | 325/350 | 16      | 97  | 97  |
| 100    | 100 | 160 | 140     | 63  | Ø28    | 60  | 8  | 24   | Ø12 | 200      | 265 | 165 | 199 | 388     | 20      | 118 | 118 |
| 112    | 112 | 190 | 140     | 70  | Ø28    | 60  | 8  | 24   | Ø12 | 230      | 291 | 179 | 220 | 405     | 29      | 118 | 118 |
| 132S/M | 132 | 216 | 140/178 | 89  | Ø38    | 80  | 10 | 33   | Ø12 | 255      | 332 | 200 | 259 | 467/505 | 29      | 118 | 118 |
| 160ML  | 160 | 254 | 210/254 | 108 | Ø42    | 110 | 12 | 37   | Ø15 | 314      | 402 | 242 | 313 | 605/650 | 91      | 162 | 187 |
| 180ML  | 180 | 279 | 241/279 | 121 | Ø48    | 110 | 14 | 42.5 | Ø15 | 348      | 439 | 259 | 360 | 687/725 | 160/180 | 162 | 187 |
| 200L   | 200 | 318 | 305     | 133 | Ø55    | 110 | 16 | 49   | Ø19 | 388      | 497 | 297 | 399 | 768     | 192     | 186 | 233 |

| Tipo   | B5  |     |     |       |     |   | B14 |     |     |     |     |   |
|--------|-----|-----|-----|-------|-----|---|-----|-----|-----|-----|-----|---|
|        | N   | M   | P   | S     | T   | R | N   | M   | P   | S   | T   | R |
| 80     | 130 | 165 | 198 | 4-Ø12 | 3.5 | 0 | 80  | 100 | 118 | M6  | 3   | 0 |
| 90S/L  | 130 | 165 | 198 | 4-Ø12 | 3.5 | 0 | 95  | 115 | 138 | M8  | 3   | 0 |
| 100    | 180 | 215 | 250 | 4-Ø15 | 4   | 0 | 110 | 130 | 158 | M8  | 3.5 | 0 |
| 112    | 180 | 215 | 250 | 4-Ø15 | 4   | 0 | 110 | 130 | 158 | M8  | 3.5 | 0 |
| 132S/M | 230 | 265 | 300 | 4-Ø15 | 4   | 0 | 130 | 165 | 198 | M10 | 3.5 | 0 |
| 160ML  | 250 | 300 | 350 | 4-Ø19 | 5   | 0 |     |     |     |     |     | 0 |
| 180ML  | 250 | 300 | 350 | 4-Ø19 | 5   | 0 |     |     |     |     |     | 0 |
| 200L   | 300 | 350 | 400 | 4-Ø19 | 5   | 0 |     |     |     |     |     | 0 |

## 37. SERIE TA - Esploso parti di ricambio

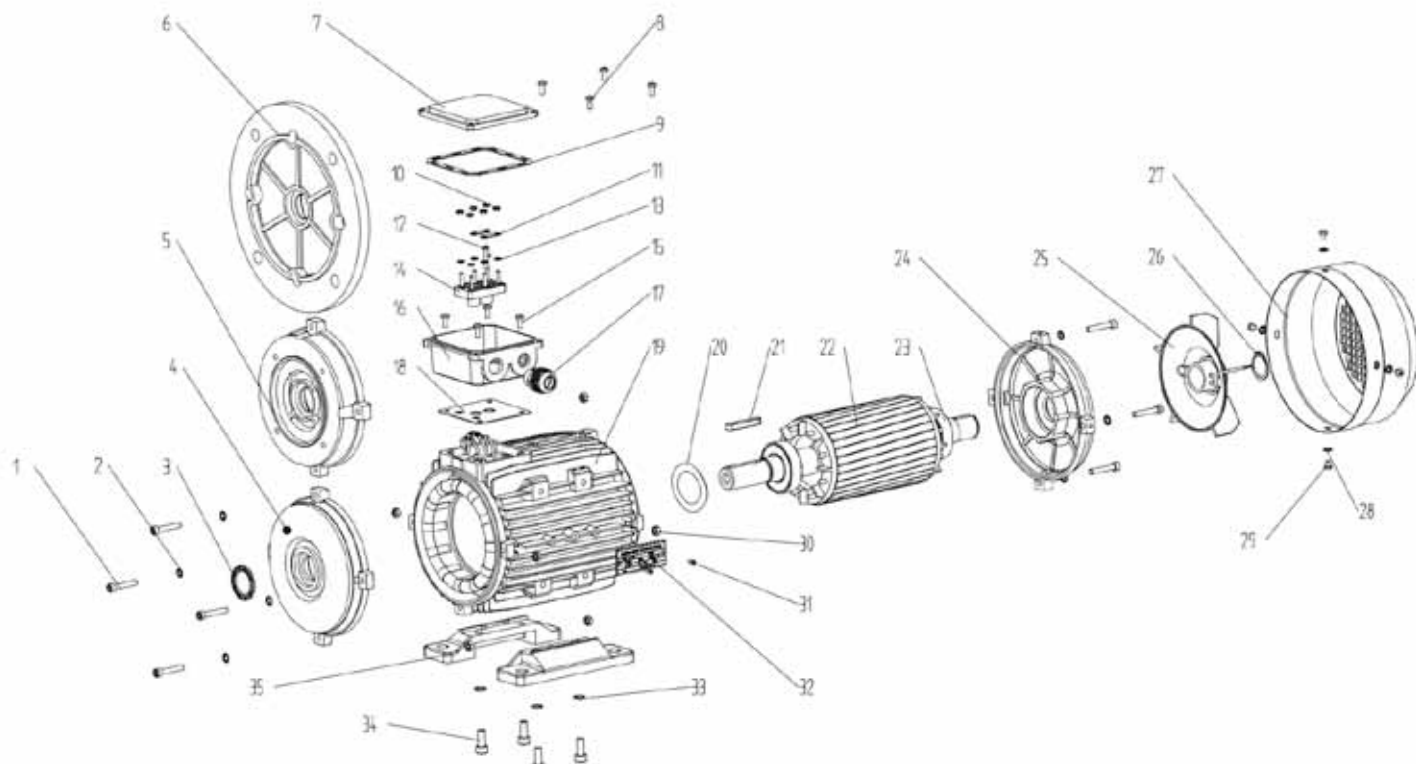

- |  |  |                               |
|--|--|-------------------------------|
| 1. vite                                      | 13. rondella                             | 25. ventola di raffreddamento |
| 2. guarnizione                               | 14. morsettiera                          | 26. molla di compensazione    |
| 3. anello di tenuta                          | 15. viti scatola morsettiera             | 27. calotta copri ventola     |
| 4. scudo anteriore                           | 16. scatola morsettiera                  | 28. rondella                  |
| 5. flangia B14                               | 17. pressa cavo                          | 29. viti                      |
| 6. flangia B5                                | 18. guarnizione base scatola morsettiera | 30. dado                      |
| 7. coperchio scatola morsettiera             | 19. carcassa                             | 31. rivetto                   |
| 8. viti                                      | 20. molla di compensazione               | 32. targa                     |
| 9. guarnizione di tenuta scatola morsettiera | 21. chiavetta                            | 33. rondella                  |
| 10. dadi morsettiera                         | 22. rotore                               | 34. bulloni fissaggio piedi   |
| 11. ponticelli morsettiera                   | 23. cuscinetto                           | 35. piedi                     |
| 12. perno morsettiera                        | 24. scudo posteriore                     |                               |





IL PIU' GRANDE MAGAZZINO "JUST IN TIME" IN EUROPA



Dati elettrici e meccanici

# SERIE TC

*"ECOL"*

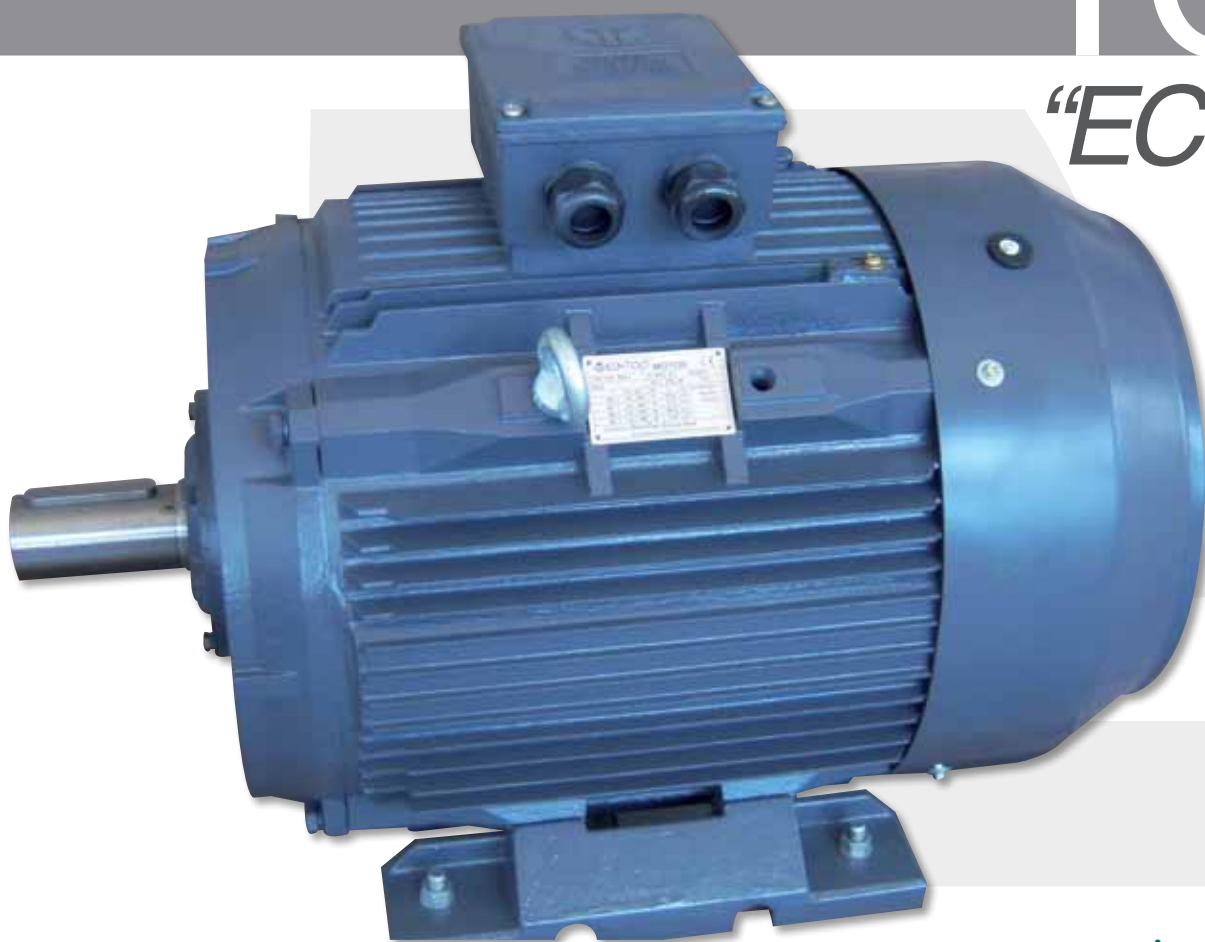

carcassa in ghisa

## 38. SERIE TC - Motori asincroni Trifasi a singola velocità

### Dati Elettrici (50Hz) classe di Efficienza IE1 - 2 poli

| Tipo        | Potenza (Kw) | giri/min. (rpm/min.) | Corrente In 400V (A) | Eff. (%) | Fattore di potenza (cosφ) | Coppia Cn (Nm) | Is/In | Cs/Cn | Cmin./Cn | Cmax/Cn |
|-------------|--------------|----------------------|----------------------|----------|---------------------------|----------------|-------|-------|----------|---------|
| T1C 132S1-2 | 5.5          | 2895                 | 11.16                | 84.7     | 0.84                      | 18.14          | 6     | 2.3   | 2        | 2.6     |
| T1C 132S2-2 | 7.5          | 2900                 | 14.81                | 86       | 0.85                      | 24.70          | 6.4   | 2.3   | 2        | 2.7     |
| T1C 160M1-2 | 11           | 2910                 | 20.83                | 87.6     | 0.87                      | 36.10          | 6.3   | 2.3   | 2        | 2.7     |
| T1C 160M2-2 | 15           | 2908                 | 28.06                | 88.7     | 0.87                      | 49.26          | 6.8   | 2.3   | 2        | 2.7     |
| T1C 160L-2  | 18.5         | 2912                 | 33.60                | 89.3     | 0.89                      | 60.67          | 7     | 2.3   | 2        | 2.7     |
| T1C 180M-2  | 22           | 2920                 | 39.69                | 89.9     | 0.89                      | 71.95          | 7.2   | 2.3   | 2        | 2.6     |
| T1C 200L1-2 | 30           | 2915                 | 53.64                | 90.7     | 0.89                      | 98.28          | 7     | 2.3   | 2        | 2.6     |
| T1C 200L2-2 | 37           | 2920                 | 65.80                | 91.2     | 0.89                      | 121.00         | 7.2   | 2.3   | 2        | 2.7     |
| T1C 225M-2  | 45           | 2920                 | 78.70                | 91.7     | 0.90                      | 147.16         | 7     | 2.3   | 2        | 2.7     |
| T1C 250M-2  | 55           | 2930                 | 97.85                | 92.2     | 0.88                      | 179.25         | 7.8   | 2.2   | 1.9      | 2.5     |
| T1C 280S-2  | 75           | 2930                 | 131.22               | 92.7     | 0.89                      | 244.44         | 7.8   | 2.1   | 1.9      | 2.5     |
| T1C 280M-2  | 90           | 2930                 | 155.21               | 93       | 0.90                      | 293.32         | 7.7   | 2.1   | 1.9      | 2.5     |
| T1C 315S-2  | 110          | 2940                 | 189.09               | 93.3     | 0.90                      | 357.29         | 7.7   | 2     | 1.8      | 2.3     |
| T1C 315M-2  | 132          | 2940                 | 223.93               | 93.5     | 0.91                      | 428.74         | 7.6   | 2     | 1.8      | 2.3     |
| T1C 315L1-2 | 160          | 2945                 | 273.57               | 93.8     | 0.90                      | 518.81         | 7.8   | 2     | 1.8      | 2.3     |
| T1C 315L2-2 | 200          | 2945                 | 345.07               | 94       | 0.89                      | 648.51         | 7.9   | 2     | 1.8      | 2.3     |
| T1C 355M-2  | 250          | 2945                 | 426.54               | 94       | 0.90                      | 810.64         | 7.8   | 2     | 1.8      | 2.3     |
| T1C 355L-2  | 315          | 2945                 | 543.48               | 94       | 0.89                      | 1021.40        | 7.8   | 2     | 1.8      | 2.3     |

### Dati Elettrici (50Hz) classe di Efficienza IE1 - 4 poli

| Tipo        | Potenza (Kw) | giri/min. (rpm/min.) | Corrente In 400V (A) | Eff. (%) | Fattore di potenza (cosφ) | Coppia Cn (Nm) | Is/In | Cs/Cn | Cmin./Cn | Cmax/Cn |
|-------------|--------------|----------------------|----------------------|----------|---------------------------|----------------|-------|-------|----------|---------|
| T1C 132S-4  | 5.5          | 1420                 | 11.29                | 84.7     | 0.83                      | 36.99          | 6.5   | 2.3   | 2        | 2.6     |
| T1C 132M-4  | 7.5          | 1420                 | 14.81                | 86       | 0.85                      | 50.44          | 6.4   | 2.3   | 2        | 2.7     |
| T1C 160M-4  | 11           | 1430                 | 21.32                | 87.6     | 0.85                      | 73.46          | 6.8   | 2.3   | 2        | 2.7     |
| T1C 160L-4  | 15           | 1435                 | 27.74                | 88.7     | 0.88                      | 99.82          | 6.7   | 2.3   | 2        | 2.7     |
| T1C 180M-4  | 18.5         | 1435                 | 33.98                | 89.3     | 0.88                      | 123.11         | 7.2   | 2.3   | 2        | 2.7     |
| T1C 180L-4  | 22           | 1450                 | 40.60                | 89.9     | 0.87                      | 144.89         | 7.3   | 2.3   | 2        | 2.6     |
| T1C 200L-4  | 30           | 1450                 | 53.64                | 90.7     | 0.89                      | 197.57         | 7.6   | 2.3   | 2        | 2.6     |
| T1C 225S-4  | 37           | 1460                 | 65.80                | 91.2     | 0.89                      | 242.00         | 7.5   | 2.3   | 2        | 2.7     |
| T1C 225M-4  | 45           | 1470                 | 80.49                | 91.7     | 0.88                      | 292.33         | 7.3   | 2.3   | 2        | 2.7     |
| T1C 250M-4  | 55           | 1470                 | 96.85                | 92.1     | 0.89                      | 357.29         | 7.4   | 2.2   | 1.9      | 2.5     |
| T1C 280S-4  | 75           | 1470                 | 132.71               | 92.7     | 0.88                      | 487.21         | 7.5   | 2.1   | 1.9      | 2.5     |
| T1C 280M-4  | 90           | 1470                 | 155.21               | 93       | 0.90                      | 584.65         | 7.7   | 2.1   | 1.9      | 2.5     |
| T1C 315S-4  | 110          | 1475                 | 189.09               | 93.3     | 0.90                      | 712.15         | 7.8   | 2     | 1.8      | 2.3     |
| T1C 315M-4  | 132          | 1475                 | 223.93               | 93.5     | 0.91                      | 854.58         | 7.8   | 2     | 1.8      | 2.3     |
| T1C 315L1-4 | 160          | 1475                 | 270.56               | 93.8     | 0.91                      | 1035.86        | 7.9   | 2     | 1.8      | 2.3     |
| T1C 315L2-4 | 200          | 1475                 | 341.23               | 94       | 0.90                      | 1294.82        | 7.7   | 2     | 1.8      | 2.3     |
| T1C 355M-4  | 250          | 1475                 | 431.33               | 94       | 0.89                      | 1618.52        | 7.9   | 2     | 1.8      | 2.3     |
| T1C 355L-4  | 315          | 1475                 | 537.44               | 94       | 0.90                      | 2039.34        | 7.8   | 2     | 1.8      | 2.3     |

### Dati Elettrici (50Hz) classe di Efficienza IE1 - 6 poli

| Tipo        | Potenza (Kw) | giri/min. (rpm/min.) | Corrente In 400V (A) | Eff. (%) | Fattore di potenza (cosφ) | Coppia Cn (Nm) | Is/In | Cs/Cn | Cmin./Cn | Cmax/Cn |
|-------------|--------------|----------------------|----------------------|----------|---------------------------|----------------|-------|-------|----------|---------|
| T1C 132S-6  | 3            | 935                  | 7.44                 | 79.7     | 0.73                      | 30.64          | 6.3   | 2.3   | 1.9      | 2.6     |
| T1C 132M1-6 | 4            | 940                  | 9.59                 | 81.4     | 0.74                      | 40.64          | 6.2   | 2.4   | 1.9      | 2.6     |
| T1C 132M2-6 | 5.5          | 940                  | 12.57                | 83.1     | 0.76                      | 55.87          | 6.8   | 2.3   | 2        | 2.6     |
| T1C 160M-6  | 7.5          | 950                  | 16.82                | 84.7     | 0.76                      | 75.39          | 7     | 2.3   | 2        | 2.7     |
| T1C 160L-6  | 11           | 955                  | 23.56                | 86.4     | 0.78                      | 109.99         | 7.3   | 2.3   | 2        | 2.7     |
| T1C 180L-6  | 15           | 955                  | 31.25                | 87.7     | 0.79                      | 149.99         | 7.2   | 2.3   | 2        | 2.7     |
| T1C 200L1-6 | 18.5         | 960                  | 36.31                | 88.6     | 0.83                      | 184.02         | 6.9   | 2.3   | 2        | 2.7     |
| T1C 200L2-6 | 22           | 960                  | 42.89                | 89.2     | 0.83                      | 218.84         | 7.3   | 2.3   | 2        | 2.6     |
| T1C 225M-6  | 30           | 970                  | 57.84                | 90.2     | 0.83                      | 295.34         | 7.4   | 2.3   | 2        | 2.6     |
| T1C 250M-6  | 37           | 970                  | 69.20                | 90.8     | 0.85                      | 364.25         | 7.5   | 2.3   | 2        | 2.7     |
| T1C 280S-6  | 45           | 975                  | 82.63                | 91.4     | 0.86                      | 440.74         | 7.7   | 2.3   | 2        | 2.7     |
| T1C 280M1-6 | 55           | 975                  | 99.29                | 91.9     | 0.87                      | 538.68         | 7.7   | 2.2   | 1.9      | 2.5     |
| T1C 315S-6  | 75           | 975                  | 131.36               | 92.6     | 0.89                      | 734.56         | 7.9   | 2.1   | 1.9      | 2.5     |
| T1C 315M-6  | 90           | 975                  | 155.37               | 92.9     | 0.90                      | 881.47         | 8     | 2     | 1.8      | 2.3     |
| T1C 315L1-6 | 110          | 975                  | 189.09               | 93.3     | 0.90                      | 1077.36        | 7.7   | 2     | 1.8      | 2.3     |
| T1C 315L2-6 | 132          | 975                  | 228.96               | 93.5     | 0.89                      | 1292.83        | .8    | 2     | 1.8      | 2.3     |
| T1C 355M1-6 | 160          | 975                  | 270.56               | 93.8     | 0.91                      | 1567.06        | 7.6   | 2     | 1.8      | 2.3     |
| T1C 355M2-6 | 200          | 975                  | 341.23               | 94       | 0.90                      | 1958.83        | 7.8   | 2     | 1.8      | 2.3     |
| T1C 355L-6  | 250          | 975                  | 431.33               | 94       | 0.89                      | 2448.54        | 7.8   | 2     | 1.8      | 2.3     |

### Dati Elettrici (50Hz) classe di Efficienza IE1 - 8 poli

| Tipo        | Potenza (Kw) | giri/min. (rpm/min.) | Corrente In 400V (A) | Eff. (%) | Fattore di potenza (cosφ) | Coppia Cn (Nm) | Is/In | Cs/Cn | Cmin./Cn | Cmax/Cn |
|-------------|--------------|----------------------|----------------------|----------|---------------------------|----------------|-------|-------|----------|---------|
| T1C 132S-8  | 2.2          | 705                  | 5.7                  | 78       | 0.71                      | 29.8           | 4.6   | 1.9   | 1.6      | 2.2     |
| T1C 132M-8  | 3            | 710                  | 7.6                  | 79       | 0.72                      | 40.4           | 5     | 1.9   | 1.6      | 2.2     |
| T1C 160M1-8 | 4            | 710                  | 9.9                  | 80       | 0.73                      | 53.8           | 5     | 1.9   | 1.6      | 2.2     |
| T1C 160M2-8 | 5.5          | 715                  | 13                   | 82       | 0.74                      | 73.7           | 5.2   | 2     | 1.8      | 2.3     |
| T1C 160L-8  | 7.5          | 725                  | 17                   | 84       | 0.75                      | 100            | 5.3   | 2     | 1.8      | 2.3     |
| T1C 180L-8  | 11           | 730                  | 24                   | 86       | 0.76                      | 144            | 5.2   | 2.1   | 1.8      | 2.4     |
| T1C 200L1-8 | 15           | 730                  | 33                   | 87       | 0.76                      | 196            | 5.3   | 2.3   | 1.9      | 2.5     |
| T1C 225S-8  | 18,5         | 730                  | 38                   | 88       | 0.79                      | 242            | 5.3   | 2.3   | 1.9      | 2.5     |
| T1C 225M-8  | 22           | 735                  | 45                   | 89       | 0.79                      | 288            | 5.3   | 2.3   | 1.9      | 2.5     |
| T1C 250M-8  | 30           | 735                  | 60                   | 90       | 0.80                      | 390            | 5.3   | 2.4   | 2        | 2.6     |
| T1C 280S-8  | 37           | 735                  | 74                   | 91       | 0.81                      | 481            | 5     | 2.1   | 1.8      | 2.3     |
| T1C 280M-8  | 45           | 735                  | 89                   | 92       | 0.80                      | 585            | 5     | 2.1   | 1.8      | 2.3     |
| T1C 315S-8  | 55           | 740                  | 108                  | 93       | 0.81                      | 710            | 5.1   | 2.1   | 1.8      | 2.3     |
| T1C 315M1-8 | 75           | 740                  | 146                  | 93       | 0.81                      | 968            | 5.2   | 1.8   | 1.6      | 2.3     |
| T1C 315L1-8 | 90           | 740                  | 174                  | 93.5     | 0.81                      | 1162           | 5     | 1.8   | 1.6      | 2.2     |
| T1C 315L2-8 | 110          | 740                  | 212                  | 93.7     | 0.81                      | 1420           | 5.1   | 1.8   | 1.4      | 2.4     |
| T1C 355M1-8 | 132          | 740                  | 254                  | 94.2     | 0.81                      | 1704           | 5.1   | 1.6   | 1.4      | 2.2     |
| T1C 355M2-8 | 160          | 740                  | 303                  | 95       | 0.82                      | 1987           | 5.2   | 1.6   | 1.4      | 2.3     |
| T1C 355L2-8 | 200          | 740                  | 378                  | 95.3     | 0.82                      | 2134           | 5.2   | 1.6   | 1.4      | 2.4     |

## 38. SERIE TC - Motori asincroni Trifasi a singola velocità

### Dati Elettrici (50Hz) classe di Efficienza IE2 - 2 poli

| Tipo        | Potenza (Kw) | giri/min. (rpm/min.) | Corrente In 400V (A) | Eff. (%) | Fattore di potenza (cosφ) | Coppia Cn (Nm) | Is/In | Cs/Cn | Cmin./Cn | Cmax/Cn |
|-------------|--------------|----------------------|----------------------|----------|---------------------------|----------------|-------|-------|----------|---------|
| T2C132S1-2  | 5.5          | 2905                 | 10.25                | 87       | 0.89                      | 18.08          | 7.8   | 2.4   | 2        | 2.9     |
| T2C 132S2-2 | 7.5          | 2910                 | 13.96                | 88.1     | 0.88                      | 24.61          | 7.9   | 2.7   | 2        | 2.8     |
| T2C 160M1-2 | 11           | 2920                 | 19.73                | 89.4     | 0.90                      | 35.97          | 7.9   | 2.2   | 2.1      | 3       |
| T2C 160M2-2 | 15           | 2918                 | 26.35                | 90.3     | 0.91                      | 49.09          | 7.9   | 2.3   | 2.1      | 3       |
| T2C 160L-2  | 18.5         | 2922                 | 31.93                | 90.9     | 0.92                      | 60.46          | 8     | 2.4   | 2.1      | 2.9     |
| T2C 180M-2  | 22           | 2930                 | 39.08                | 91.3     | 0.89                      | 71.70          | 7.5   | 2.3   | 2        | 2.8     |
| T2C 200L1-2 | 30           | 2925                 | 53.49                | 92       | 0.88                      | 97.94          | 6.7   | 2.4   | 2        | 2.7     |
| T2C 200L2-2 | 37           | 2930                 | 64.15                | 92.5     | 0.90                      | 120.59         | 6.3   | 2.3   | 2        | 2.7     |
| T2C 225M-2  | 45           | 2930                 | 79.45                | 92.9     | 0.88                      | 146.66         | 6.9   | 2.3   | 2        | 2.8     |
| T2C 250 M-2 | 55           | 2940                 | 96.80                | 93.2     | 0.88                      | 178.64         | 8     | 2.3   | 1.9      | 2.7     |
| T2C 280S-2  | 75           | 2940                 | 125.45               | 93.8     | 0.92                      | 243.60         | 8     | 2.2   | 1.9      | 2.7     |
| T2C 280M-2  | 90           | 2940                 | 150.06               | 94.1     | 0.92                      | 292.33         | 7.7   | 2.2   | 1.9      | 2.6     |
| T2C 315S-2  | 110          | 2940                 | 187.08               | 94.3     | 0.90                      | 357.29         | 7.7   | 2     | 1.8      | 2.3     |
| T2C 315M-2  | 132          | 2940                 | 221.33               | 94.6     | 0.91                      | 428.74         | 7.6   | 2     | 1.8      | 2.3     |
| T2C 315L1-2 | 160          | 2945                 | 270.68               | 94.8     | 0.90                      | 518.81         | 7.8   | 2     | 1.8      | 2.3     |
| T2C 315L2-2 | 200          | 2945                 | 341.44               | 95       | 0.89                      | 648.51         | 7.9   | 2     | 1.8      | 2.3     |
| T2C 355M-2  | 250          | 2945                 | 422.05               | 95       | 0.90                      | 810.64         | 7.8   | 2     | 1.8      | 2.3     |
| T2C 355L-2  | 315          | 2945                 | 537.76               | 95       | 0.89                      | 1021.40        | 7.8   | 2     | 1.8      | 2.3     |

### Dati Elettrici (50Hz) classe di Efficienza IE2 - 4 poli

| Tipo        | Potenza (Kw) | giri/min. (rpm/min.) | Corrente In 400V (A) | Eff. (%) | Fattore di potenza (cosφ) | Coppia Cn (Nm) | Is/In | Cs/Cn | Cmin./Cn | Cmax/Cn |
|-------------|--------------|----------------------|----------------------|----------|---------------------------|----------------|-------|-------|----------|---------|
| T2C 132S-4  | 5.5          | 1430                 | 11.04                | 87.7     | 0.82                      | 36.73          | 7.1   | 2.3   | 2        | 2.8     |
| T2C 132M-4  | 7.5          | 1430                 | 14.70                | 88.7     | 0.83                      | 50.08          | 7.8   | 2.3   | 2        | 2.7     |
| T2C 160M-4  | 11           | 1440                 | 19.43                | 89.8     | 0.91                      | 72.95          | 7.9   | 2.5   | 2.1      | 2.8     |
| T2C 160L-4  | 15           | 1445                 | 25.92                | 90.8     | 0.92                      | 99.13          | 7.8   | 2.4   | 2.1      | 2.9     |
| T2C 180M-4  | 18.5         | 1445                 | 33.66                | 91.2     | 0.87                      | 122.26         | 7.8   | 2.4   | 2.1      | 3       |
| T2C 180L-4  | 22           | 1460                 | 38.95                | 91.6     | 0.89                      | 143.89         | 7.5   | 2.3   | 2        | 3       |
| T2C 200L-4  | 30           | 1460                 | 53.31                | 92.3     | 0.88                      | 196.22         | 7.9   | 2.4   | 2        | 2.7     |
| T2C 225S-4  | 37           | 1470                 | 72.02                | 92.7     | 0.80                      | 240.36         | 6.7   | 2.4   | 2        | 2.7     |
| T2C 225M-4  | 45           | 1480                 | 87.21                | 93.1     | 0.80                      | 290.35         | 7     | 2.3   | 2        | 2.8     |
| T2C 250M-4  | 55           | 1480                 | 96.49                | 93.5     | 0.88                      | 354.87         | 7.4   | 2.4   | 1.9      | 2.7     |
| T2C 280S-4  | 75           | 1480                 | 126.56               | 94       | 0.91                      | 483.92         | 7.5   | 2.2   | 1.9      | 2.6     |
| T2C 280M-4  | 90           | 1480                 | 149.90               | 94.2     | 0.92                      | 580.70         | 7.7   | 2.2   | 1.9      | 2.6     |
| T2C 315S-4  | 110          | 1480                 | 186.69               | 94.5     | 0.90                      | 709.75         | 7.8   | 2     | 1.8      | 2.3     |
| T2C 315M-4  | 132          | 1480                 | 221.09               | 94.7     | 0.91                      | 851.69         | 7.8   | 2     | 1.8      | 2.3     |
| T2C 315L1-4 | 160          | 1480                 | 267.43               | 94.9     | 0.91                      | 1032.36        | 7.9   | 2     | 1.8      | 2.3     |
| T2C 315L2-4 | 200          | 1480                 | 337.29               | 95.1     | 0.90                      | 1290.45        | 7.7   | 2     | 1.8      | 2.3     |
| T2C 355M-4  | 250          | 1480                 | 426.35               | 95.1     | 0.89                      | 1613.06        | 7.9   | 2     | 1.8      | 2.3     |
| T2C 355L-4  | 315          | 1480                 | 531.23               | 95.1     | 0.90                      | 2032.45        | 7.8   | 2     | 1.8      | 2.3     |

### Dati Elettrici (50Hz) classe di Efficienza IE2 - 6 poli

| Tipo        | Potenza (Kw) | giri/min. (rpm/min.) | Corrente In 400V (A) | Eff. (%) | Fattore di potenza (cosφ) | Coppia Cn (Nm) | Is/In | Cs/Cn | Cmin./Cn | Cmax/Cn |
|-------------|--------------|----------------------|----------------------|----------|---------------------------|----------------|-------|-------|----------|---------|
| T2C 132S-6  | 3            | 940                  | 6.26                 | 83.3     | 0.83                      | 30.48          | 6.4   | 2.4   | 2.2      | 2.8     |
| T2C 132M1-6 | 4            | 945                  | 8.12                 | 84.6     | 0.84                      | 40.42          | 6.2   | 2.5   | 2        | 2.8     |
| T2C 132M2-6 | 5.5          | 945                  | 11.26                | 86       | 0.82                      | 55.58          | 6.7   | 2.3   | 1.9      | 2.8     |
| T2C 160M-6  | 7.5          | 955                  | 14.78                | 87.2     | 0.84                      | 74.99          | 7     | 2.4   | 1.9      | 2.7     |
| T2C 160L-6  | 11           | 960                  | 21.06                | 88.7     | 0.85                      | 109.42         | 7.3   | 2.5   | 2        | 2.8     |
| T2C 180L-6  | 15           | 960                  | 29.08                | 89.7     | 0.83                      | 149.21         | 7.8   | 2.3   | 2.1      | 2.9     |
| T2C200L1-6  | 18.5         | 965                  | 34.75                | 90.4     | 0.85                      | 183.07         | 7.8   | 2.4   | 2.1      | 3.2     |
| T2C 200L2-6 | 22           | 965                  | 40.62                | 90.9     | 0.86                      | 217.70         | 7.9   | 2.3   | 1.9      | 3.1     |
| T2C 225M-6  | 30           | 975                  | 55.56                | 91.7     | 0.85                      | 293.82         | 7.9   | 2.2   | 1.9      | 2.7     |
| T2C 250M-6  | 37           | 975                  | 69.79                | 92.2     | 0.83                      | 362.38         | 7.5   | 2.3   | 2.1      | 2.7     |
| T2C 280S-6  | 45           | 980                  | 81.48                | 92.7     | 0.86                      | 438.49         | 7.2   | 2.3   | 2        | 2.8     |
| T2C280M1-6  | 55           | 980                  | 99.15                | 93.1     | 0.86                      | 535.93         | 7.7   | 2.2   | 1.9      | 2.7     |
| T2C315S-6   | 75           | 980                  | 129.81               | 93.7     | 0.89                      | 730.81         | 7.9   | 2.1   | 1.9      | 2.5     |
| T2C315M-6   | 90           | 980                  | 153.56               | 94       | 0.90                      | 876.98         | 7,9   | 2     | 1.8      | 2.3     |
| T2C315L1-6  | 110          | 980                  | 187.08               | 94.3     | 0.90                      | 1071.86        | 7.7   | 2     | 1.8      | 2.3     |
| T2C315L2-6  | 132          | 980                  | 226.30               | 94.6     | 0.89                      | 1286.23        | 7.8   | 2     | 1.8      | 2.3     |
| T2C355M1-6  | 160          | 980                  | 267.71               | 94.8     | 0.91                      | 1559.07        | 7.8   | 2     | 1.8      | 2.3     |
| T2C 355M2-6 | 200          | 980                  | 337.64               | 95       | 0.90                      | 1948.84        | 7.8   | 2     | 1.8      | 2.3     |
| T2C 355L-6  | 250          | 980                  | 426.79               | 95       | 0.89                      | 2436.05        | 7.8   | 2     | 1.8      | 2.3     |



## 38. SERIE TC - Motori asincroni Trifasi a singola velocità

### Dati Elettrici (50Hz) classe di Efficienza IE3 - 2 poli

| Tipo        | Potenza (Kw) | giri/min. (rpm/min.) | Corrente In 400V (A) | Eff. (%) | Fattore di potenza (cosφ) | Coppia Cn (Nm) | Is/In | Cs/Cn | Cmin./Cn | Cmax/Cn |
|-------------|--------------|----------------------|----------------------|----------|---------------------------|----------------|-------|-------|----------|---------|
| T3C 132S1-2 | 5.5          | 2905                 | 10.00                | 89.2     | 0.89                      | 18.08          | 7.8   | 2.4   | 2        | 2.9     |
| T3C 132S2-2 | 7.5          | 2910                 | 13.65                | 90.1     | 0.88                      | 24.61          | 7.9   | 2.7   | 2        | 2.8     |
| T3C 160M1-2 | 11           | 2920                 | 19.34                | 91.2     | 0.90                      | 35.97          | 7.9   | 2.2   | 2.1      | 3       |
| T3C160M2-2  | 15           | 2918                 | 25.89                | 91.9     | 0.91                      | 49.09          | 7.9   | 2.3   | 2.1      | 3       |
| T3C 160L-2  | 18.5         | 2922                 | 31.41                | 92.4     | 0.92                      | 60.46          | 8     | 2.4   | 2.1      | 2.9     |
| T3C 180M-2  | 22           | 2930                 | 38.49                | 92.7     | 0.89                      | 71.70          | 7.5   | 2.3   | 2        | 2.8     |
| T3C 200L1-2 | 30           | 2925                 | 52.74                | 93.3     | 0.88                      | 97.94          | 6.7   | 2.4   | 2        | 2.7     |
| T3C 200L2-2 | 37           | 2930                 | 63.33                | 93.7     | 0.90                      | 120.59         | 6.3   | 2.3   | 2        | 2.7     |
| T3C 225M-2  | 45           | 2930                 | 78.52                | 94       | 0.88                      | 146.66         | 6.9   | 2.3   | 2        | 2.8     |
| T3C 250M-2  | 55           | 2940                 | 95.67                | 94.3     | 0.88                      | 178.64         | 8     | 2.3   | 1.9      | 2.7     |
| T3C 280S-2  | 75           | 2940                 | 124.26               | 94.7     | 0.92                      | 243.60         | 8     | 2.2   | 1.9      | 2.7     |
| T3C 280M-2  | 90           | 2940                 | 148.64               | 95       | 0.92                      | 292.33         | 7.7   | 2.2   | 1.9      | 2.6     |
| T3C 315S-2  | 110          | 2940                 | 185.31               | 95.2     | 0.90                      | 357.29         | 7.7   | 2     | 1.8      | 2.3     |
| T3C 315M-2  | 132          | 2940                 | 219.47               | 95.4     | 0.91                      | 428.74         | 7.6   | 2     | 1.8      | 2.3     |
| T3C 315L1-2 | 160          | 2945                 | 267.86               | 95.8     | 0.90                      | 518.81         | 7.8   | 2     | 1.8      | 2.3     |
| T3C 315L2-2 | 200          | 2945                 | 338.58               | 95.8     | 0.89                      | 648.51         | 7.9   | 2     | 1.8      | 2.3     |
| T3C 355M-2  | 250          | 2945                 | 418.53               | 95.8     | 0.90                      | 810.64         | 7.8   | 2     | 1.8      | 2.3     |
| T3C 355L-2  | 315          | 2945                 | 533.27               | 95.8     | 0.89                      | 1021.40        | 7.8   | 2     | 1.8      | 2.3     |

### Dati Elettrici (50Hz) classe di Efficienza IE3 - 4 poli

| Tipo        | Potenza (Kw) | giri/min. (rpm/min.) | Corrente In 400V (A) | Eff. (%) | Fattore di potenza (cosφ) | Coppia Cn (Nm) | Is/In | Cs/Cn | Cmin./Cn | Cmax/Cn |
|-------------|--------------|----------------------|----------------------|----------|---------------------------|----------------|-------|-------|----------|---------|
| T3C 132S-4  | 5.5          | 1430                 | 10.81                | 89.6     | 0.82                      | 36.73          | 7.1   | 2.3   | 2        | 2.8     |
| T3C 132M-4  | 7.5          | 1430                 | 14.43                | 90.4     | 0.83                      | 50.08          | 7.8   | 2.3   | 2        | 2.7     |
| T3C160M-4   | 11           | 1440                 | 19.09                | 91.4     | 0.91                      | 72.95          | 7.9   | 2.5   | 2.1      | 2.8     |
| T3C 160L-4  | 15           | 1445                 | 25.55                | 92.1     | 0.92                      | 99.13          | 7.8   | 2.4   | 2.1      | 2.9     |
| T3C 180M-4  | 18.5         | 1445                 | 33.15                | 92.6     | 0.87                      | 122.26         | 7.8   | 2.4   | 2.1      | 3       |
| T3C 180L-4  | 22           | 1460                 | 38.37                | 93       | 0.89                      | 143.89         | 7.5   | 2.3   | 2        | 3       |
| T3C 200L-4  | 30           | 1460                 | 52.57                | 93.6     | 0.88                      | 196.22         | 7.9   | 2.4   | 2        | 2.7     |
| T3C 225S-4  | 37           | 1470                 | 71.09                | 93.9     | 0.80                      | 240.36         | 6.7   | 2.4   | 2        | 2.7     |
| T3C 225M-4  | 45           | 1480                 | 86.19                | 94.2     | 0.80                      | 290.35         | 7     | 2.3   | 2        | 2.8     |
| T3C 250M-4  | 55           | 1480                 | 95.36                | 94.6     | 0.88                      | 354.87         | 7.4   | 2.4   | 1.9      | 2.7     |
| T3C 280S-4  | 75           | 1480                 | 125.22               | 95       | 0.91                      | 483.92         | 7.5   | 2.2   | 1.9      | 2.6     |
| T3C 280M-4  | 90           | 1480                 | 148.32               | 95.2     | 0.92                      | 580.70         | 7.7   | 2.2   | 1.9      | 2.6     |
| T3C 315S-4  | 110          | 1480                 | 184.92               | 95.4     | 0.90                      | 709.75         | 7.8   | 2     | 1.8      | 2.3     |
| T3C 315M-4  | 132          | 1480                 | 219.01               | 95.6     | 0.91                      | 851.69         | 7.8   | 2     | 1.8      | 2.3     |
| T3C 315L1-4 | 160          | 1480                 | 264.91               | 95.8     | 0.91                      | 1032.36        | 7.9   | 2     | 1.8      | 2.3     |
| T3C 315L2-4 | 200          | 1480                 | 334.12               | 96       | 0.90                      | 1290.45        | 7.7   | 2     | 1.8      | 2.3     |
| T3C 355M-4  | 250          | 1480                 | 422.35               | 96       | 0.89                      | 1613.06        | 7.9   | 2     | 1.8      | 2.3     |
| T3C 355L-4  | 315          | 1480                 | 526.25               | 96       | 0.90                      | 2032.45        | 7.8   | 2     | 1.8      | 2.3     |

### Dati Elettrici (50Hz) classe di Efficienza IE3 - 6 poli

| Tipo        | Potenza (Kw) | giri/min. (rpm/min.) | Corrente In 400V (A) | Eff. (%) | Fattore di potenza (cosφ) | Coppia Cn (Nm) | Is/In | Cs/Cn | Cmin./Cn | Cmax/Cn |
|-------------|--------------|----------------------|----------------------|----------|---------------------------|----------------|-------|-------|----------|---------|
| T3C 132S-6  | 3            | 940                  | 6.09                 | 85.6     | 0.83                      | 30.48          | 6.3   | 2.4   | 2.2      | 2.8     |
| T3C 132M1-6 | 4            | 945                  | 7.92                 | 86.8     | 0.84                      | 40.42          | 6.2   | 2.5   | 2        | 2.8     |
| T3C 132M2-6 | 5.5          | 945                  | 11.00                | 88       | 0.82                      | 55.58          | 6.8   | 2.3   | 1.9      | 2.8     |
| T3C 160M-6  | 7.5          | 955                  | 14.46                | 89.1     | 0.84                      | 74.99          | 7     | 2.4   | 1.9      | 2.7     |
| T3C 160L-6  | 11           | 960                  | 20.69                | 90.3     | 0.85                      | 109.42         | 7.3   | 2.5   | 2        | 2.8     |
| T3C 180L-6  | 15           | 960                  | 28.60                | 91.2     | 0.83                      | 149.21         | 7.8   | 2.3   | 2.1      | 2.9     |
| T3C 200L1-6 | 18.5         | 965                  | 34.26                | 91.7     | 0.85                      | 183.07         | 7.8   | 2.4   | 2.1      | 3.2     |
| T3C 200L2-6 | 22           | 965                  | 40.05                | 92.2     | 0.86                      | 217.70         | 7.9   | 2.3   | 1.9      | 3.1     |
| T3C 225M-6  | 30           | 975                  | 54.84                | 92.9     | 0.85                      | 293.82         | 7.9   | 2.2   | 1.9      | 2.7     |
| T3C 250M-6  | 37           | 975                  | 68.97                | 93.3     | 0.83                      | 362.38         | 7.5   | 2.3   | 2.1      | 2.7     |
| T3C 280S-6  | 45           | 980                  | 80.61                | 93.7     | 0.86                      | 438.49         | 7.2   | 2.3   | 2        | 2.8     |
| T3C 280M1-6 | 55           | 980                  | 98.10                | 94.1     | 0.86                      | 535.93         | 7.7   | 2.2   | 1.9      | 2.7     |
| T3C 315S-6  | 75           | 980                  | 128.58               | 94.6     | 0.89                      | 730.81         | 7.9   | 2.1   | 1.9      | 2.5     |
| T3C 315M-6  | 90           | 980                  | 152.10               | 94.9     | 0.90                      | 876.98         | 8     | 2     | 1.8      | 2.3     |
| T3C 315L1-6 | 110          | 980                  | 185.51               | 95.1     | 0.90                      | 1071.86        | 7.7   | 2     | 1.8      | 2.3     |
| T3C 315L2-6 | 132          | 980                  | 224.40               | 95.4     | 0.89                      | 1286.23        | .8    | 2     | 1.8      | 2.3     |
| T3C 355M1-6 | 160          | 980                  | 265.47               | 95.6     | 0.91                      | 1559.07        | 7.6   | 2     | 1.8      | 2.3     |
| T3C 355M2-6 | 200          | 980                  | 334.82               | 95.8     | 0.90                      | 1948.84        | 7.8   | 2     | 1.8      | 2.3     |
| T3C 355L-6  | 250          | 980                  | 423.23               | 95.8     | 0.89                      | 2436.05        | 7.8   | 2     | 1.8      | 2.3     |



## 39. SERIE TC - PESI - TC IE1

| Tipo | Kw | Peso kg |     |     |
|------|----|---------|-----|-----|
|      |    | B3      | B14 | B35 |

|         |      |         |        |         |
|---------|------|---------|--------|---------|
| 132S1-2 | 5,5  | 57,20   | 61,30  | 63,20   |
| 132S2-2 | 7,5  | 62,00   | 66,10  | 68,00   |
| 160M1-2 | 11   | 111,00  | 112,40 | 115,30  |
| 160M2-2 | 15   | 118,30  | 119,70 | 122,60  |
| 160L-2  | 18,5 | 134,80  | 136,20 | 139,10  |
| 180M-2  | 22   | 152,80  |        | 172,40  |
| 200L1-2 | 30   | 218,10  |        | 247,60  |
| 200L2-2 | 37   | 230,00  |        | 259,50  |
| 225M1-2 | 45   | 303,00  |        | 329,60  |
| 250M1-2 | 55   | 391,20  |        | 425,00  |
| 280S-2  | 75   | 530,00  |        | 560,00  |
| 280M-2  | 90   | 572,00  |        | 589,00  |
| 315S-2  | 110  | 1030,00 |        | 1054,00 |
| 315M-2  | 132  | 1264,80 |        | 1293,00 |
| 315L1-2 | 160  | 1416,20 |        | 1451,00 |
| 315L2-2 | 200  | 1432,00 |        | 1467,00 |
| 355M2-2 | 250  | 1570,00 |        | 1603,00 |
| 355L2-2 | 315  | 1760,00 |        | 1792,00 |

| Tipo | Kw | Peso kg |     |     |
|------|----|---------|-----|-----|
|      |    | B3      | B14 | B35 |

|         |      |         |        |         |
|---------|------|---------|--------|---------|
| 132S-4  | 5,5  | 60,00   | 64,10  | 66,00   |
| 132M-4  | 7,5  | 73,60   | 77,70  | 79,50   |
| 160M-4  | 11   | 114,60  | 116,00 | 118,90  |
| 160L-4  | 15   | 130,70  | 137,00 | 145,00  |
| 180M-4  | 18,5 | 149,50  |        | 169,10  |
| 180L-4  | 22   | 165,10  |        | 184,70  |
| 200L-4  | 30   | 216,50  |        | 246,00  |
| 225S-4  | 37   | 293,00  |        | 319,60  |
| 225M1-4 | 45   | 335,00  |        | 354,80  |
| 250M1-4 | 55   | 397,00  |        | 416,80  |
| 280S-4  | 75   | 540,00  |        | 560,00  |
| 280M-4  | 90   | 620,00  |        | 640,00  |
| 315S-4  | 110  | 1108,00 |        | 1140,00 |
| 315M-4  | 132  | 1360,00 |        | 1384,00 |
| 315L1-4 | 160  | 1450,00 |        | 1485,00 |
| 315L2-4 | 200  | 1480,00 |        | 1515,00 |
| 355M2-4 | 250  | 1600,00 |        | 1632,00 |
| 355L2-4 | 315  | 1840,00 |        | 1872,00 |



| Tipo | Kw | Peso kg |     |     |
|------|----|---------|-----|-----|
|      |    | B3      | B14 | B35 |

|         |      |         |        |         |
|---------|------|---------|--------|---------|
| 132S-6  | 3    | 49,60   | 53,70  | 55,60   |
| 132M1-6 | 4    | 59,40   | 63,50  | 65,30   |
| 132M2-6 | 5,5  | 65,00   | 69,10  | 70,90   |
| 160M-6  | 7,5  | 105,00  | 106,40 | 109,30  |
| 160L-6  | 11   | 122,40  | 128,80 | 130,00  |
| 180L-6  | 15   | 161,50  |        | 181,10  |
| 200L1-6 | 18,5 | 208,30  |        | 237,80  |
| 200L2-6 | 22   | 218,20  |        | 247,70  |
| 225M-6  | 30   | 289,00  |        | 316,00  |
| 250M-6  | 37   | 380,00  |        | 399,80  |
| 280S-6  | 45   | 489,50  |        | 502,00  |
| 280M-6  | 55   | 620,00  |        | 643,00  |
| 315S-6  | 75   | 824,00  |        | 847,00  |
| 315M-6  | 90   | 960,00  |        | 987,00  |
| 315L1-6 | 110  | 1100,00 |        | 1134,00 |
| 315L2-6 | 132  | 1175,00 |        | 1212,00 |
| 355M1-6 | 160  | 1520,00 |        | 1552,00 |
| 355M2-6 | 200  | 1580,00 |        | 1612,00 |
| 355L2-6 | 250  | 1640,00 |        | 1672,00 |

| Tipo | Kw | Peso kg |     |     |
|------|----|---------|-----|-----|
|      |    | B3      | B14 | B35 |

|         |      |         |        |         |
|---------|------|---------|--------|---------|
| 132S-8  | 2,2  | 59,00   | 63,00  | 66,00   |
| 132M-8  | 3    | 70,00   | 75,00  | 77,00   |
| 160M1-8 | 4    | 77,00   | 82,00  | 84,00   |
| 160M2-8 | 5,5  | 124,00  | 126,00 | 129,00  |
| 160L-8  | 7,5  | 144,00  | 152,00 | 153,00  |
| 180L-8  | 11   | 191,00  |        | 214,00  |
| 200L-8  | 15   | 246,00  |        | 281,00  |
| 225S-8  | 18,5 | 257,00  |        | 292,00  |
| 225M-8  | 22   | 341,00  |        | 373,00  |
| 250M-8  | 30   | 448,00  |        | 472,00  |
| 280S-8  | 37   | 578,00  |        | 592,00  |
| 280M-8  | 45   | 732,00  |        | 759,00  |
| 315S-8  | 55   | 972,00  |        | 999,00  |
| 315M-8  | 75   | 1133,00 |        | 1165,00 |
| 315L1-8 | 90   | 1298,00 |        | 1338,00 |
| 315L2-8 | 110  | 1387,00 |        | 1430,00 |
| 355M1-8 | 132  | 1794,00 |        | 1831,00 |
| 355M2-8 | 160  | 1864,00 |        | 1902,00 |
| 355L2-8 | 200  | 1935,00 |        | 1973,00 |



## 40. SERIE TC - PESI - TC IE2

| Tipo | Kw | Peso kg |     |     |
|------|----|---------|-----|-----|
|      |    | B3      | B14 | B35 |

|         |      |         |        |         |
|---------|------|---------|--------|---------|
| 132S1-2 | 5,5  | 64,00   | 64,70  | 67,40   |
| 132S2-2 | 7,5  | 70,00   | 70,70  | 73,40   |
| 160M1-2 | 11   | 116,00  | 120,00 | 124,00  |
| 160M2-2 | 15   | 139,00  | 142,00 | 147,00  |
| 160L-2  | 18,5 | 152,00  | 154,00 | 160,00  |
| 180M-2  | 22   | 177,00  |        | 186,00  |
| 200L1-2 | 30   | 233,00  |        | 250,00  |
| 200L2-2 | 37   | 246,00  |        | 256,00  |
| 225M-2  | 45   | 322,00  |        | 334,00  |
| 250M-2  | 55   | 420,00  |        | 442,00  |
| 280S-2  | 75   | 655,00  |        | 675,00  |
| 280M-2  | 90   | 572,00  |        | 651,00  |
| 315S-2  | 110  | 920,00  |        | 950,00  |
| 315M-2  | 132  | 1020,00 |        | 1050,00 |
| 315L1-2 | 160  | 1060,00 |        | 1090,00 |
| 315L2-2 | 200  | 1130,00 |        | 1160,00 |
| 355M2-2 | 250  | 1630,00 |        | 1663,00 |
| 355L2-2 | 315  | 1760,00 |        | 1794,00 |

| Tipo | Kw | Peso kg |     |     |
|------|----|---------|-----|-----|
|      |    | B3      | B14 | B35 |

|         |      |         |        |         |
|---------|------|---------|--------|---------|
| 132S-4  | 5,5  | 66,00   | 66,70  | 69,40   |
| 132M-4  | 7,5  | 81,00   | 81,70  | 84,40   |
| 160M-4  | 11   | 137,00  | 140,00 | 145,00  |
| 160L-4  | 15   | 136,00  | 144,00 | 150,00  |
| 180M-4  | 18,5 | 158,00  |        | 168,00  |
| 180L-4  | 22   | 183,00  |        | 190,00  |
| 200L-4  | 30   | 242,00  |        | 256,00  |
| 225S-4  | 37   | 307,00  |        | 320,00  |
| 225M-4  | 45   | 352,00  |        | 371,00  |
| 250M-4  | 55   | 428,00  |        | 450,00  |
| 280S-4  | 75   | 600,00  |        | 620,00  |
| 280M-4  | 90   | 646,00  |        | 670,00  |
| 315S-4  | 110  | 940,00  |        | 970,00  |
| 315M-4  | 132  | 1060,00 |        | 1090,00 |
| 315L1-4 | 160  | 1040,00 |        | 1170,00 |
| 315L2-4 | 200  | 1220,00 |        | 1250,00 |
| 355M2-4 | 250  | 1643,00 |        | 1680,00 |
| 355L-4  | 315  | 1895,00 |        | 1926,00 |

| Tipo | Kw | Peso kg |     |     |
|------|----|---------|-----|-----|
|      |    | B3      | B14 | B35 |

|         |      |         |        |         |
|---------|------|---------|--------|---------|
| 132S-6  | 3    | 56,54   | 61,22  | 63,38   |
| 132M1-6 | 4    | 67,72   | 72,39  | 74,44   |
| 132M2-6 | 5,5  | 74,10   | 78,77  | 80,83   |
| 160M-6  | 7,5  | 121,00  | 124,00 | 129,00  |
| 160L-6  | 11   | 139,00  | 142,00 | 147,00  |
| 180L-6  | 15   | 187,00  |        | 196,30  |
| 200L1-6 | 18,5 | 237,46  |        | 271,09  |
| 200L2-6 | 22   | 248,75  |        | 282,38  |
| 225M-6  | 30   | 335,00  |        | 347,00  |
| 250M-6  | 37   | 433,20  |        | 455,77  |
| 280S-6  | 45   | 514,00  |        | 534,30  |
| 280M-6  | 55   | 706,80  |        | 733,02  |
| 315S-6  | 75   | 939,36  |        | 965,58  |
| 315M-6  | 90   | 960,00  |        | 990,00  |
| 315L1-6 | 110  | 1000,00 |        | 1030,00 |
| 315L2-6 | 132  | 1080,00 |        | 1110,00 |
| 355M1-6 | 160  | 1732,80 |        | 1769,28 |
| 355M3-6 | 200  | 1801,20 |        | 1837,68 |
| 355L2-6 | 250  | 1869,60 |        | 1906,08 |



## 41. SERIE TC - PESI - TC IE3

| Tipo | Kw | Peso kg |     |     |
|------|----|---------|-----|-----|
|      |    | B3      | B14 | B35 |

|         |      |         |        |         |
|---------|------|---------|--------|---------|
| 132S1-2 | 5,5  | 77,44   | 78,29  | 81,55   |
| 132S2-2 | 7,5  | 84,70   | 85,55  | 88,81   |
| 160M1-2 | 11   | 140,36  | 145,20 | 150,04  |
| 160M2-2 | 15   | 168,19  | 171,82 | 177,87  |
| 160L-2  | 18,5 | 183,92  | 186,34 | 193,60  |
| 180M-2  | 22   | 214,17  |        | 225,06  |
| 200L1-2 | 30   | 281,93  |        | 302,50  |
| 200L2-2 | 37   | 297,66  |        | 309,76  |
| 225M-2  | 45   | 389,62  |        | 404,14  |
| 250M-2  | 55   | 508,20  |        | 534,82  |
| 280S-2  | 75   | 792,55  |        | 816,75  |
| 280M-2  | 90   | 692,12  |        | 787,71  |
| 315S-2  | 110  | 1113,20 |        | 1149,50 |
| 315M-2  | 132  | 1234,20 |        | 1270,50 |
| 315L1-2 | 160  | 1282,60 |        | 1318,90 |
| 315L2-2 | 200  | 1367,30 |        | 1403,60 |
| 355M2-2 | 250  | 1972,30 |        | 2012,23 |
| 355L2-2 | 315  | 2129,60 |        | 2170,74 |

| Tipo | Kw | Peso kg |     |     |
|------|----|---------|-----|-----|
|      |    | B3      | B14 | B35 |

|         |      |         |        |         |
|---------|------|---------|--------|---------|
| 132S-4  | 5,5  | 79,86   | 80,71  | 83,97   |
| 132M-4  | 7,5  | 98,01   | 98,86  | 102,12  |
| 160M-4  | 11   | 165,77  | 169,40 | 175,45  |
| 160L-4  | 15   | 164,56  | 174,24 | 181,50  |
| 180M-4  | 18,5 | 191,18  |        | 203,28  |
| 180L-4  | 22   | 221,43  |        | 229,90  |
| 200L-4  | 30   | 292,82  |        | 309,76  |
| 225S-4  | 37   | 371,47  |        | 387,20  |
| 225M-4  | 45   | 425,92  |        | 448,91  |
| 250M-4  | 55   | 517,88  |        | 544,50  |
| 280S-4  | 75   | 726,00  |        | 750,20  |
| 280M-4  | 90   | 781,66  |        | 810,70  |
| 315S-4  | 110  | 1137,40 |        | 1173,70 |
| 315M-4  | 132  | 1282,60 |        | 1318,90 |
| 315L1-4 | 160  | 1258,40 |        | 1415,70 |
| 315L2-4 | 200  | 1476,20 |        | 1512,50 |
| 355M2-4 | 250  | 1988,03 |        | 2032,80 |
| 355L-4  | 315  | 2292,95 |        | 2330,46 |

| Tipo | Kw | Peso kg |     |     |
|------|----|---------|-----|-----|
|      |    | B3      | B14 | B35 |

|         |      |         |        |         |
|---------|------|---------|--------|---------|
| 132S-6  | 3    | 68,42   | 74,07  | 76,69   |
| 132M1-6 | 4    | 81,94   | 87,59  | 90,07   |
| 132M2-6 | 5,5  | 89,66   | 95,32  | 97,80   |
| 160M-6  | 7,5  | 146,41  | 150,04 | 156,09  |
| 160L-6  | 11   | 168,19  | 171,82 | 177,87  |
| 180L-6  | 15   | 226,27  |        | 237,52  |
| 200L1-6 | 18,5 | 287,33  |        | 328,02  |
| 200L2-6 | 22   | 300,99  |        | 341,68  |
| 225M-6  | 30   | 405,35  |        | 419,87  |
| 250M-6  | 37   | 524,17  |        | 551,48  |
| 280S-6  | 45   | 621,94  |        | 646,50  |
| 280M-6  | 55   | 855,23  |        | 886,95  |
| 315S-6  | 75   | 1136,63 |        | 1168,35 |
| 315M-6  | 90   | 1161,60 |        | 1197,90 |
| 315L1-6 | 110  | 1210,00 |        | 1246,30 |
| 315L2-6 | 132  | 1306,80 |        | 1343,10 |
| 355M1-6 | 160  | 2096,69 |        | 2140,83 |
| 355M3-6 | 200  | 2179,45 |        | 2223,59 |
| 355L2-6 | 250  | 2262,22 |        | 2306,36 |



## 42. SERIE TC - Dimensioni di ingombro e installazione

Misure in mm

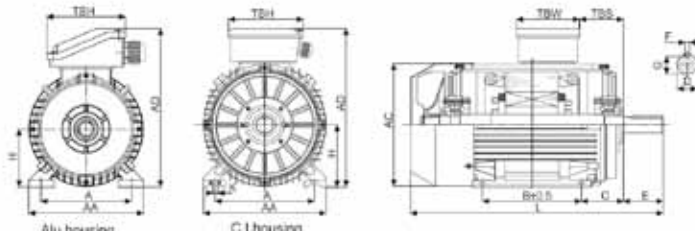

IM B3

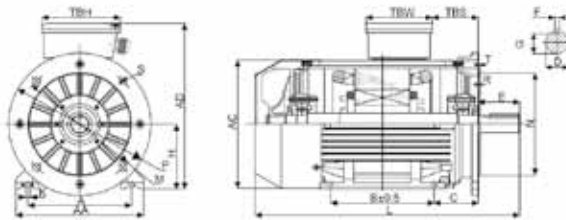

IM B3/B5

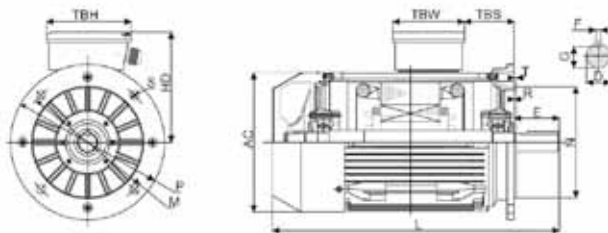

IM B5

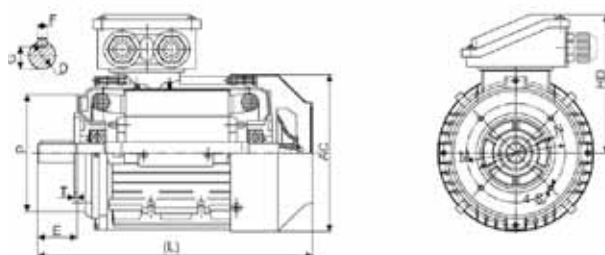

IM B14

| Tipo   | B3    |     |         |         | Albero |      |     |      |      | Generali |     |      |     |         |          |     |     |     |
|--------|-------|-----|---------|---------|--------|------|-----|------|------|----------|-----|------|-----|---------|----------|-----|-----|-----|
|        | H     | A   | B       | C       | D      | E    | F   | G    | K    | AA       | AD  | HD   | AC  | L       | TBS      | TBW | TBH |     |
| 132S/M | 132   | 216 | 140/178 | 89      | Ø38    | 80   | 10  | 33   | Ø12  | 255      | 332 | 200  | 259 | 467/505 | 29       | 118 | 118 |     |
| 160ML  | 160   | 254 | 210/254 | 108     | Ø42    | 110  | 12  | 37   | Ø15  | 314      | 402 | 242  | 313 | 605/650 | 91       | 162 | 187 |     |
| 180ML  | 180   | 279 | 241/279 | 121     | Ø48    | 110  | 14  | 42.5 | Ø15  | 348      | 439 | 259  | 360 | 687/725 | 160/180  | 162 | 187 |     |
| 200L   | 200   | 318 | 305     | 133     | Ø55    | 110  | 16  | 49   | Ø19  | 388      | 497 | 297  | 399 | 768     | 192      | 186 | 233 |     |
| 225S   | 4,8   | 225 | 356     | 286     | 149    | Ø60  | 140 | 18   | 53   | Ø19      | 436 | 553  | 328 | 465     | 814      | 190 | 186 | 233 |
| 225M   | 2     | 225 | 356     | 311     | 149    | Ø55  | 110 | 16   | 49   | Ø19      | 436 | 553  | 328 | 465     | 809      | 202 | 186 | 233 |
|        | 4,6,8 | 225 | 356     | 311     | 149    | Ø60  | 140 | 18   | 53   | Ø19      | 436 | 553  | 328 | 465     | 839      | 202 | 186 | 233 |
| 250M   | 2     | 250 | 406     | 349     | 168    | Ø60  | 140 | 18   | 53   | Ø24      | 484 | 616  | 366 | 506     | 918      | 233 | 218 | 260 |
|        | 4,6,8 | 250 | 406     | 349     | 168    | Ø65  | 140 | 18   | 58   | Ø24      | 484 | 616  | 366 | 506     | 918      | 233 | 218 | 260 |
| 280S/M | 2     | 280 | 457     | 368/419 | 190    | Ø65  | 140 | 18   | 58   | Ø24      | 557 | 668  | 388 | 559     | 984/1035 | 265 | 218 | 260 |
|        | 4,6,8 | 280 | 457     | 368/419 | 190    | Ø75  | 140 | 20   | 67.5 | Ø24      | 557 | 668  | 388 | 559     | 984/1035 | 265 | 218 | 260 |
| 315S   | 2     | 315 | 508     | 406     | 216    | Ø65  | 140 | 18   | 58   | Ø28      | 630 | 845  | 530 | 680     | 1205     | 130 | 280 | 320 |
|        | 4,6,8 | 315 | 508     | 406     | 216    | Ø80  | 170 | 22   | 71   | Ø28      | 630 | 845  | 530 | 680     | 1235     | 130 | 280 | 320 |
| 315M/L | 2     | 315 | 508     | 457/508 | 216    | Ø65  | 140 | 18   | 58   | Ø28      | 630 | 845  | 530 | 680     | 1355     | 130 | 280 | 320 |
|        | 4,6,8 | 315 | 508     | 457/508 | 216    | Ø80  | 170 | 22   | 71   | Ø28      | 630 | 845  | 530 | 680     | 1385     | 130 | 280 | 320 |
| 355M/L | 2     | 355 | 610     | 560/630 | 254    | Ø75  | 140 | 20   | 67.5 | Ø28      | 740 | 1010 | 655 | 820     | 1500     | HO  | 330 | 380 |
|        | 4,6,8 | 355 | 610     | 560/630 | 254    | Ø100 | 210 | 28   | 90   | Ø28      | 740 | 1010 | 655 | 820     | 1570     | 140 | 330 | 380 |

| Tipo   | B5    |     |     |       |       |   | B14 |     |     |     |     |   |
|--------|-------|-----|-----|-------|-------|---|-----|-----|-----|-----|-----|---|
|        | N     | M   | P   | S     | T     | R | N   | M   | P   | S   | T   | R |
| 132S/M | 230   | 265 | 300 | 4-Ø15 | 4     | 0 | 130 | 165 | 198 | M10 | 3.5 | 0 |
| 160ML  | 250   | 300 | 350 | 4-Ø19 | 5     | 0 |     |     |     |     |     |   |
| 180ML  | 250   | 300 | 350 | 4-Ø19 | 5     | 0 |     |     |     |     |     |   |
| 200L   | 300   | 350 | 400 | 4-Ø19 | 5     | 0 |     |     |     |     |     |   |
| 225S   | 4,8   | 350 | 400 | 450   | 8-Ø19 | 5 | 0   |     |     |     |     |   |
| 225M   | 2     | 350 | 400 | 450   | 8-Ø19 | 5 | 0   |     |     |     |     |   |
|        | 4,6,8 | 350 | 400 | 450   | 8-Ø19 | 5 | 0   |     |     |     |     |   |
| 250M   | 2     | 400 | 500 | 550   | 8-Ø19 | 5 | 0   |     |     |     |     |   |
|        | 4,6,8 | 400 | 500 | 550   | 8-Ø19 | 5 | 0   |     |     |     |     |   |
| 280S/M | 2     | 400 | 500 | 550   | 8-Ø19 | 5 | 0   |     |     |     |     |   |
|        | 4,6,8 | 400 | 500 | 550   | 8-Ø19 | 5 | 0   |     |     |     |     |   |
| 355M/L | 2     | 550 | 600 | 660   | 8-Ø24 | 6 | 0   |     |     |     |     |   |

## 43. SERIE TC - Esploso parti di ricambio

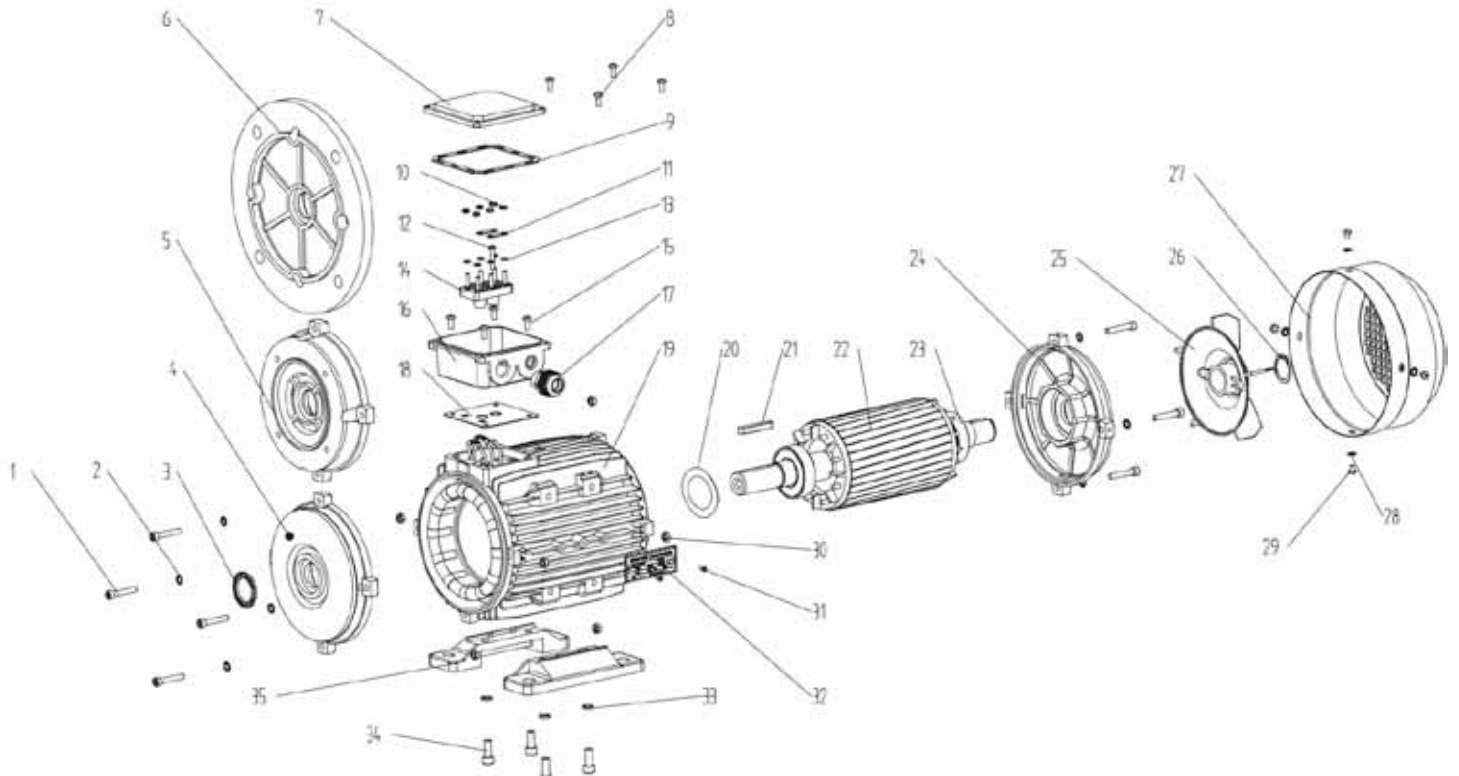

- |  |  |                               |
|--|--|-------------------------------|
| 1. vite                                      | 13. rondella                             | 25. ventola di raffreddamento |
| 2. guarnizione                               | 14. morsettiera                          | 26. molla di compensazione    |
| 3. anello di tenuta                          | 15. viti scatola morsettiera             | 27. calotta copri ventola     |
| 4. scudo anteriore                           | 16. scatola morsettiera                  | 28. rondella                  |
| 5. flangia B14                               | 17. pressa cavo                          | 29. viti                      |
| 6. flangia B5                                | 18. guarnizione base scatola morsettiera | 30. dado                      |
| 7. coperchio scatola morsettiera             | 19. carcassa                             | 31. rivetto                   |
| 8. viti                                      | 20. molla di compensazione               | 32. targa                     |
| 9. guarnizione di tenuta scatola morsettiera | 21. chiavetta                            | 33. rondella                  |
| 10. dadi morsettiera                         | 22. rotore                               | 34. bulloni fissaggio piedi   |
| 11. ponticelli morsettiera                   | 23. cuscinetto                           | 35. piedii                    |
| 12. perno morsettiera                        | 24. scudo posteriore                     |                               |





# 44. CERTIFICATI



Conformità EMV/CE/RHOS



ISO9001:2008  
GB/T19001-2008

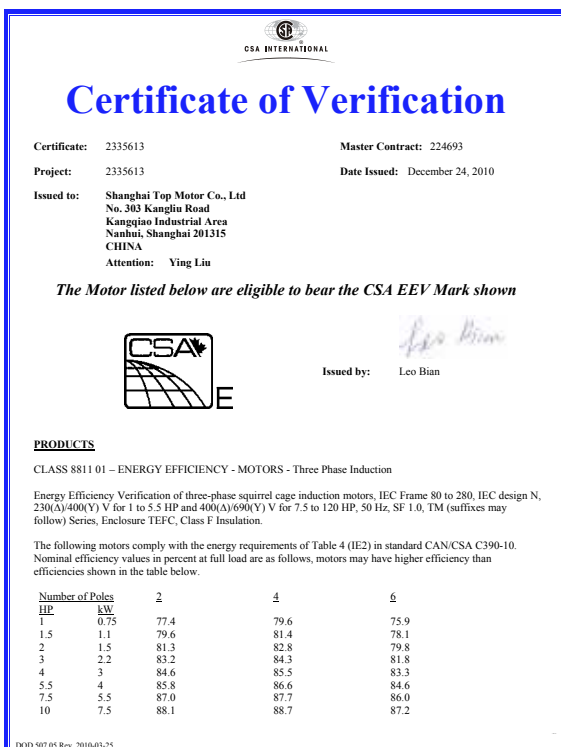

Certificazione IE2  
N° 2335613

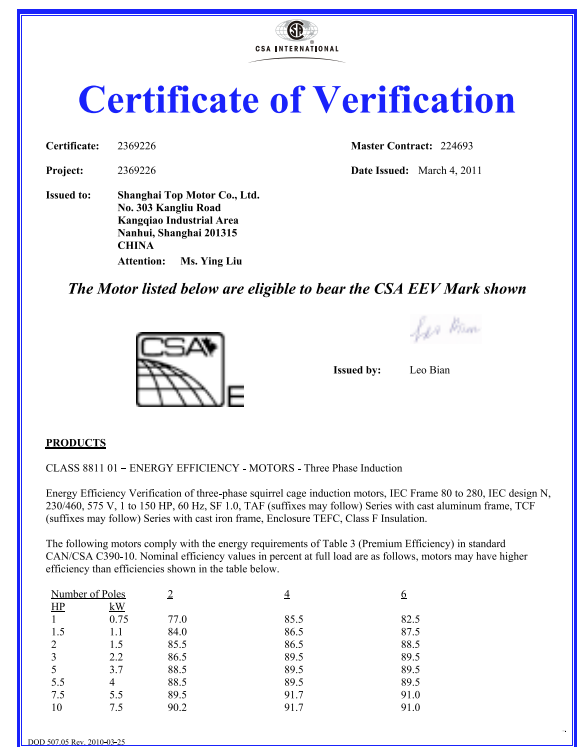

Certificazione IE3  
N° 2369226

**TECHTOP**  
 中国上海特波电机有限公司  
 SHANGHAI TOP MOTOR CO., LTD. Tel: +86-21-68192006-321  
 No. 303 Kangliu Rd. Fax: +86-21-58129366  
 Kangqiao Industrial Park E-mail: [susan@techtop.net.cn](mailto:susan@techtop.net.cn)  
 Shanghai, P.R.C. Website: <http://www.motor-techtop.com>

**Date: Nov 23, 2011**

**REACH REGULATION**

The European Community Regulation REACH No. 1907/2006 concerning the Registration, Evaluation, Authorisation and Restriction of Chemicals produced and marketed within the European Community, came into force on 1st June 2007.

Shanghai Top Motor doesn't produce chemicals, therefore, in compliance with the REACH Regulation, is not subject to the registration of such chemicals, being "DOWNSTREAM USER" as stated in Art. 3, paragraph 13 of the Regulation.

For any further information you can visit the website of the European Chemicals Agency: [www.echa.europa.eu](http://www.echa.europa.eu)

Yours sincerely,  
 Shanghai Top Motor Co., Ltd.



Conformità REACH Techtop

**AVT**  
 AV TECHNOLOGY  
 EUROPEAN COMMUNITY – CERTIFICATE OF ADEQUACY  
 CERTIFICATE NUMBER GB/1067/2299/10 Issue 1

Manufacturer: SHANGHAI TOP MOTOR CO., LTD.  
 No. 303 Kangliu Road Kangqiao Industrial Area, Pudong, Shanghai, P.R. China.

Certificate Holder: SHANGHAI TOP MOTOR CO., LTD.  
 No. 303 Kangliu Road Kangqiao Industrial Area, Pudong, Shanghai, P.R. China.

Technical Reference/Date: SCC10-061-05-LVD/25<sup>th</sup> January 2005

Machine Type: MS/TA/TC Series (IE1, IE2, IE3, MEPS2 High & Premium Efficiency)  
 Three Phase Asynchronous Motors

Model: MS/TA/TC Series

Applicable EC Directive: LV Directive 2006/95/EC

Applicable Standards: EN60034-1:2004 + EN 60335-1:2002+A11:2004+A1:2004+  
 A12:2004+A2:2004+ A13:2008

Based on our review we can confirm that the technical file for the above mentioned product meets the requirements of the relevant EC Directive.

The manufacturer is responsible for certifying the product and ensuring that all manufactured products are in compliance with the specifications detailed in the construction file.

Certificate issued: 22<sup>nd</sup> February 2010

Place: Stockport, United Kingdom

Signature: 

Notified Body 1067



AVTCH House, Avit Avenue, Sney Green Trading Estate, Headforth, Chester LE9 3BB  
 T: +44 (0)161 486 2107 F: +44 (0)161 486 2102 W: [www.peter-smith.co.uk](http://www.peter-smith.co.uk)

Certificazione conformità CE

**CSA INTERNATIONAL**

**Certificate of Compliance**

Certificate: 2073480 Master Contract: 224693  
 Project: 2125195 Date Issued: February 13, 2009

Issued to: Shanghai Top Motor Co., Ltd  
 No. 303 Kangliu Road  
 Kangqiao Industrial Area  
 Nanhu  
 Shanghai, 201315  
 CHINA  
 Attention: Ms. Mingming Ying

*The products listed below are eligible to bear the CSA Mark shown with adjacent indicators 'C' and 'US'*



Issued by: Sebastian George, P. Eng.  
 Authorized by: Jack Chin, P. Eng.  
 Product Group Manager

**PRODUCTS**

CLASS 4211 01 - MOTORS AND GENERATORS  
 CLASS 4211 81 - MOTORS AND GENERATORS – Certified to US Standards

Three-phase induction motors, max ambient 40°C, Class F insulation, TEFC for TM series, TEAO for TMV series

For details related to rating, size, configuration, etc. reference should be made to the CSA Certification Record or the descriptive report.

**APPLICABLE REQUIREMENTS**

C22.2 No. 0.4-04 - Bonding of Electrical Equipment  
 C22.2 No. 100-04 - Motors and Generators  
 UL 1004 5<sup>th</sup> Edition - Electric Motors

The 'C' and 'US' indicators adjacent to the CSA Mark signify that the product has been evaluated to the applicable CSA and ANSI/UL Standards, for use in Canada and the U.S., respectively. This 'US' indicator includes products eligible to bear the NRTL indicator NRTL, i.e. National Recognized Testing Laboratory, a designation granted by the U.S. Occupational Safety and Health Administration (OSHA) to laboratories which have been recognized to perform certification to U.S. Standards.  
 DDD 597, Rev. 2004.06.30 Page 1

Certificato CSA us  
 N° 2073480

**CERTIFICATE OF COMPLIANCE**  
 CERTIFICATE No. T120611/STM641

**ENTR CERTIFICAZIONE MACCHINE**

|               |   |
|---------------|---|
| MANUFACTURER: | SHANGHAI TOP MOTOR CO., LTD                                       |
| NAME:         | SHANGHAI TOP MOTOR CO., LTD                                       |
| ADDRESS:      | No. 303 KANGLIU ROAD KANGQIAO TOWN, PUDONG, SHANGHAI, P. R. CHINA |

WE CERTIFY THE FOLLOWING PRODUCT(S):

|          |   |
|----------|---|
| PRODUCT: | MS/TA/TC/TF/TX/TD/TOC SERIES (IE1, IE2, IE3, MEPS2 HIGH & PREMIUM EFFICIENCY) THREE PHASE ASYNCHRONOUS MOTORS |
| MODEL/S: | MS/TA/TC/TF/TX/TD/TOC   |
| YEAR:    | 2012  |

NOTE 1: This document has been issued upon a review of the technical file of the Technical Construction File. The applicant is considered to meet the requirements of the motor standards, therefore to fulfil the requirements of the below listed Directives.

**2006/95/EC LOW VOLTAGE DIRECTIVE**  
**2004/108/EC ELECTROMAGNETIC COMPATIBILITY DIRECTIVE**

**SAFETY STANDARDS EN NORMS:**  
 EN 60034-1:2010, EN 60335-1:2002/A11:2011, EN 55014-1:2006/A2:2011, EN 55014-2:1997/A2:2008, EN 61050-1:2:2005

THIS DOCUMENT IS ONLY VALID FOR THE EQUIPMENT AND CONSTRUCTION DESCRIBED IN CONNECTION WITH THE TEST DATA DETAILLED ABOVE. NOTWITHSTANDING THE MANUFACTURER IS NOT DEEMED TO BE RESPONSIBLE FOR ALL THE NECESSARY ACTIVITIES WHICH ENSURE THE OBTAINMENT OF COMPLIANCE. IN CASE THE COMPLIANCE IS REGISTERED ON THE APPLIANCE WILL BE EQUIPPED WITH ADEQUATELY NOT UNDERPINNED BY THE MANUFACTURER OPERATOR MANUAL, IT IS RECOMMENDED TO GET IN TOUCH WITH ENTR CERTIFICAZIONE MACCHINE FOR FURTHER INFORMATION.

DATE OF ISSUE: JUNE 2012

Area Manager:   
 General Manager: 

**ENTR CERTIFICAZIONE MACCHINE S.R.L.**  
 Via Merello, 385 - 40138 Sassuolo (P) - (052) - 37647  
 P: +39 0521 762316 F: +39 0521 762315 I: [www.entr.it](http://www.entr.it)

Certificato  
 N° t120611/stm641

**Inoltre:**  
 Certificato CSAus/UL Nema Epact/ Nema Premium N° 224693  
 Certificato Gost  
 Certificato CCC

Le caratteristiche tecniche, le dimensioni meccaniche ed ogni altro dato riportato in questo catalogo non sono impegnative, Simotop Group Spa si riserva il diritto di modificarle in qualsiasi momento e senza preavviso.



SIMOTOP GROUP SPA  
Via Ca' Bianca 320  
40024 Castel San Pietro (BO) - Italy  
Tel. +39 051 6951975  
Fax +39 051 941634  
[info@simotopgroup.com](mailto:info@simotopgroup.com)

[www.simotopgroup.com](http://www.simotopgroup.com)

